

M2 WL



Montage-Video
Bedien-Video
Einstell-Video

Vorwort

Herzlichen Glückwunsch.

Mit Ihrer Wahl für einen VDO Computer haben Sie sich für ein technisch und qualitativ sehr hochwertiges Gerät entschieden. Um den Computer optimal nutzen zu können, empfehlen wir Ihnen, diese Anleitung sorgfältig zu lesen. Sie erhalten alle Hinweise zur Bedienung sowie viele weitere nützliche Tipps. Wir wünschen Ihnen viel Freude beim Fahren mit Ihrem VDO Computer.

Cycle Parts GmbH

Verpackungsinhalt

Bitte prüfen Sie zunächst die Vollständigkeit dieser Verpackung:

- 1 VDO Computer, Batterie separat
- 1 Geschwindigkeits-Sender, Batterie eingebaut, Unterleg-Gummi
- 1 Universal-Lenkerhalterung
- 1 Speichenmagnet (Clip-Magnet)
- Kabelbinder zur Montage der Halterung und des Senders
- 1 Kurz-Bedienungsanleitung

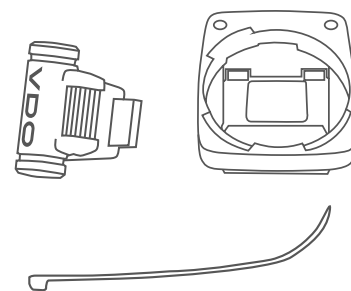
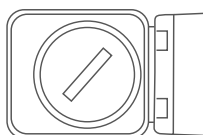
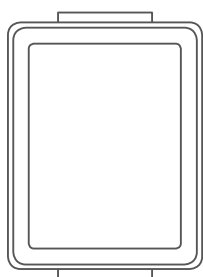

Inhaltsverzeichnis

Das Display	03	Die Einstellungen	10
Die Tasten	03	Sprache	10
Die Funktionen	04	Radumfang	11
Die Bedienung während der Fahrt	05	Einheit	14
Die Funkübertragung der Geschwindigkeit	06	Uhrzeit	15
Montage der Lenkerhalterung	06	Auswahl für die Geschwindigkeits-Anzeige	18
Montage des Geschwindigkeits-Senders	07	Gesamtstrecke	19
Computer in die Halterung einsetzen	08	Gesamt-Fahrzeit	20
Funktionsprüfung der Funkübertragung	08	Tourdaten nach der Fahrt zurückstellen	22
Schlaf-Modus und Funkempfänger	09	Batterie-Status-Anzeige	23
		Batteriewechsel im Computer	23
		Batteriewechsel im Sender	24
		Garantiebedingungen	25
		Fehlerbehebung	26
		Technische Daten	26

Das Display

Der VDO M2 WL hat ein großes, sehr gut ablesbares Display. Das Display kann in 3 Bereiche unterteilt werden.

- Im **oberen Bereich** des Displays wird der Wert zu der ausgewählten Funktion angezeigt.
- Im **mittleren Bereich** erscheint, die Anzeige für „am“ oder „pm“ bei einer 12-Stunden Uhr-Einstellung. Dort wird auch angezeigt, ob man für die Geschwindigkeits-Anzeige kmh oder mph gewählt hat. Links in diesem Bereich sind Pfeile sichtbar, die Anzeigen, ob die aktuelle Geschwindigkeit über oder unter der Durchschnitts-Geschwindigkeit liegt.
- Im **unteren Bereich** des Displays wird im Klartext die ausgewählte Funktion angezeigt.

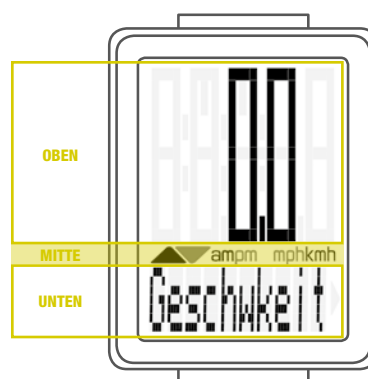

Es wird jeweils nur **EINE** Funktion im Display dargestellt. Um von einer gewählten Funktion z. B **Fahrzeit** wieder zur **Geschwindigkeits**-Anzeige zu kommen, drücken Sie die **SET-Taste** kurz.

In den **EINSTELLUNGEN** kann man die Geschwindigkeits-Anzeige auch so einstellen, dass die Geschwindigkeit automatisch aus jeder anderen Funktion nach 5 Sekunden wieder angezeigt wird.

Siehe Seite 18: Die Einstellungen – Auswahl für die Geschwindigkeits-Anzeige

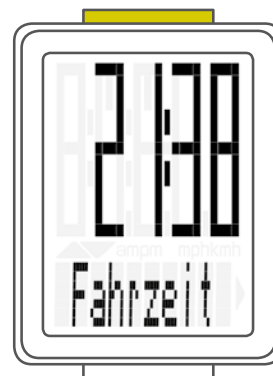

Die Tasten

Der VDO M2 WL hat 2 Tasten

BIKE

Im Funktions-Modus:

- Abruf der Funktionen
- Tour Daten auf Null zurückstellen (Taste gedrückt halten)

Im Einstell-Modus:

- Blättern im Einstell-Menü
- Einzustellende Daten verändern

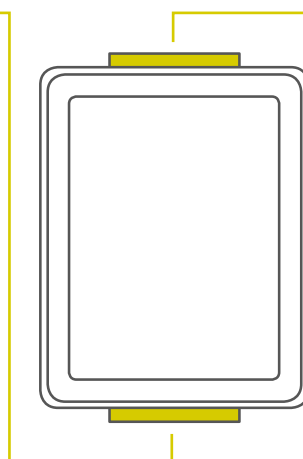

SET

Im Funktions-Modus:

- aus jeder Anzeige-Funktion zurück zur Geschwindigkeits-Anzeige wechseln
- Öffnen des Einstell-Modus (Taste gedrückt halten)

Im Einstell-Modus:

- Einstellung öffnen
- Fertige Einstellung bestätigen
- Einstell-Modus beenden, zurück zum Funktions-Modus

Die Funktionen

Der VDO M2 WL hat folgende Funktionen

Aktuelle Geschwindigkeit

bei einem Radumfang von 2155 mm beträgt die maximal mögliche Geschwindigkeit 199 kmh oder 124 mph.



Aktuelle Strecke

Die aktuelle Strecke zählt bis 999,99 KM oder Meilen. Beim Überschreiten dieses Wertes beginnt die aktuelle Streckenzählung wieder bei Null.

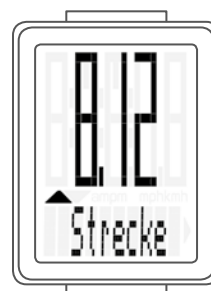

Aktuelle Fahrzeit

Die aktuelle Fahrzeit zählt bis 99:59:59 HH:MM:SS. Beim Überschreiten dieses Wertes beginnt die Fahrzeitzählung wieder bei Null.



Durchschnitts-Geschwindigkeit

auf der aktuellen Tour

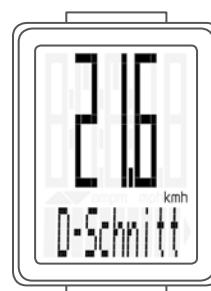

Maximale Geschwindigkeit

auf der aktuellen Tour



Die Funktionen

Aktuelle Uhrzeit

(im 24-h oder 12-h-Format)

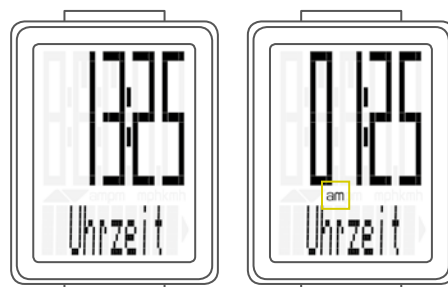

24-H-Format

12-H-Format

Gesamt-Strecke

(Summe aller Tagestouren)

Die Gesamt-Strecke zählt bis 99.999 KM oder Meilen.
Beim Überschreiten dieses Wertes beginnt die
Gesamtstrecken-Zählung wieder bei Null.

Wenn von Meilen auf KM umgestellt wird und das
Umrechnungsergebnis über 100.000 KM ergibt,
wird der Zähler auf Null zurückgesetzt.



Gesamt-Fahrzeit

(Summe aller Tagestouren)

Die Gesamt-Fahrzeit zählt bis 9.999:59 HHHH:MM.
Beim Überschreiten dieses Wertes beginnt die Gesamt-
Fahrzeit-Zählung wieder bei Null.



Die Bedienung während der Fahrt

Während der Fahrt können die Anzeige-Funktionen über
die Taste **BIKE** abgerufen werden.

Durch einen **kurzen Druck** auf die Taste **BIKE** wird die
nächste Funktion ins Display gebracht.

Es wird jeweils nur **EINE** Funktion im Display angezeigt.

Um die Geschwindigkeit wieder ins Display zu bringen muss
kurz die SET-Taste gedrückt werden.

In den **EINSTELLUNGEN** lässt sich auch eine automatische
Rückkehr zur Geschwindigkeits-Anzeige aus jeder Funktions-
Anzeige einstellen.

Siehe Seite 18: Die Einstellungen – Auswahl für die
Geschwindigkeits-Anzeige



Die Funkübertragung der Geschwindigkeit

Der VDO M2 WL hat eine analoge Funkübertragung.

Die Funkreichweite beträgt ca. 75 cm zwischen dem Sender an der Gabel und dem Computer/Empfänger am Lenker. Achten Sie bei der Montage darauf, dass Sie den Sender am linken Gabelholm montieren, wenn Sie den Computer auf dem Vorbau oder links am Lenker montieren. Wenn Sie den Computer rechts am Lenker montieren, können Sie den Sender auch am rechten Gabelholm montieren.

Hinweis: Analoge Funkübertragung kann durch LED-Scheinwerfer gestört werden. Im Großraum 63500 Seligenstadt (+/- 5 KM) kann es ebenfalls zu Funkstörungen kommen.

Montage der Lenkerhalterung

Sie können den Computer rechts oder links am Lenker montieren oder mittig auf dem Vorbau. Entsprechend montieren Sie die Lenkerhalterung.

STEP 1

Entscheiden Sie, ob Lenker- oder Vorbau-Montage gewünscht ist.

STEP 2

Entsprechend den Fuß der Lenkerhalterung um 90° drehen. Dazu die Schrauben in der Halterung lösen, Fuß herausnehmen und um 90° drehen, einsetzen und Schrauben wieder festdrehen.

Achtung: Schrauben nicht überdrehen.

STEP 3

Kabelbinder durch die Schlitz in der Lenkerhalterung führen, um den Lenker oder den Vorbau legen und anziehen (noch nicht festziehen).

STEP 4

Bei Lenkermontage: Neigungswinkel des Computers ausrichten, um optimale Ablesbarkeit zu erreichen. Kabelbinder jetzt festziehen.

Überstehende Enden mit einer Zange abknipsen.

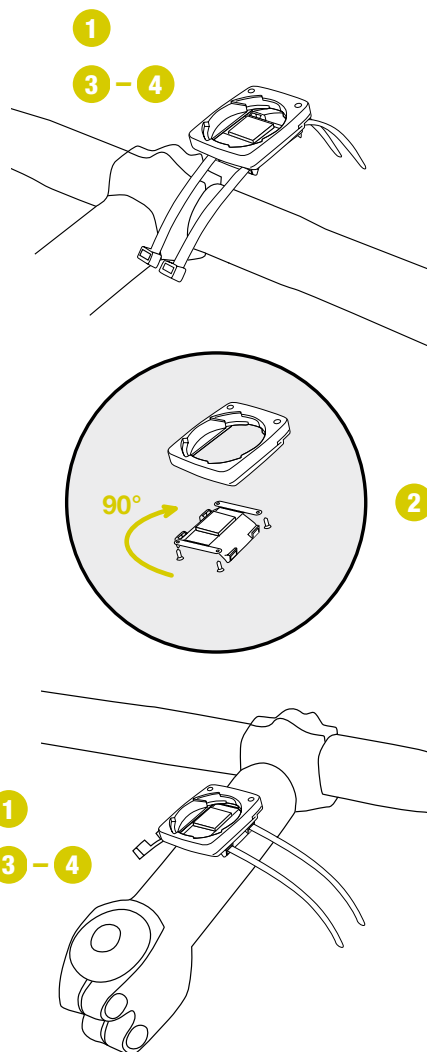

Montage des Geschwindigkeits-Senders

Der Sender kann rechts oder links am Gabelholm montiert werden.

Hinweis:

Wenn Sie den Computer auf dem Vorbau oder links am Lenker montiert haben, dann **MUSS** der Geschwindigkeits-Sender am **LINKEN** Gabelholm montiert werden.

STEP 1

Legen Sie das Unterleg-Gummi unter den Sender. Montieren Sie den Sender auf der Gabelseite, an der Sie später den Computer am Lenker montieren wollen (rechts oder links) mit beiliegendem Kabelbinder (zunächst lose, noch nicht festziehen).

ACHTUNG: Die schraffierte Markierung auf der Batteriefachdeckel-Seite des Senders muss dabei zu den Speichen zeigen.

Der Sender kann je nach Platzverhältniss vorne auf die Gabel, innen an der Gabel oder hinten an der Gabel montiert werden.

STEP 2

Legen Sie den Speichenmagneten um eine Außen-Speiche. Der stabförmige Magnetkern zeigt dabei mit dem VDO-Logo zum Sender. Magnet an der schraffierten Sensor-Markierung auf dem Sender mit etwa 1-5 mm Abstand ausrichten.

STEP 3

Sender und Magnet endgültig ausrichten und fixieren: Kabelbinder festziehen und Magnet kräftig zudrücken. Der Sender sollte bis maximal 45° zu den Speichen hin eingeklappt werden. Wenn Sie diesen Winkel nicht erreichen, dann verschieben Sie den Sender am Gabelholm nach unten Richtung Nabe, bis ein Winkel kleiner als 45° erreicht wird.

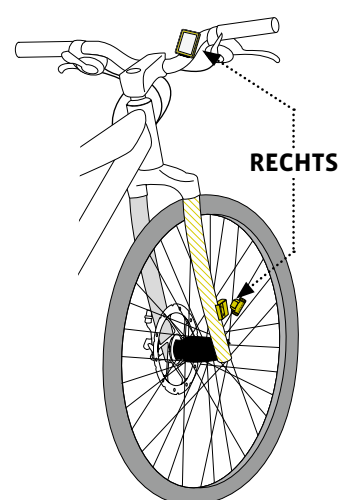
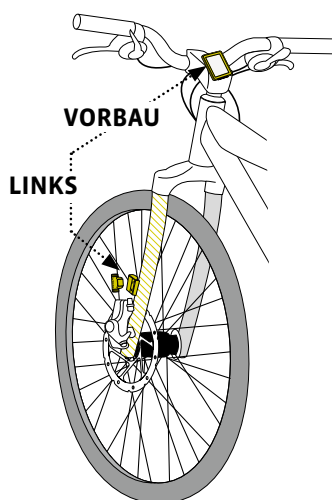
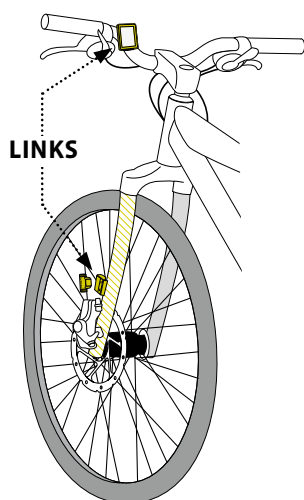
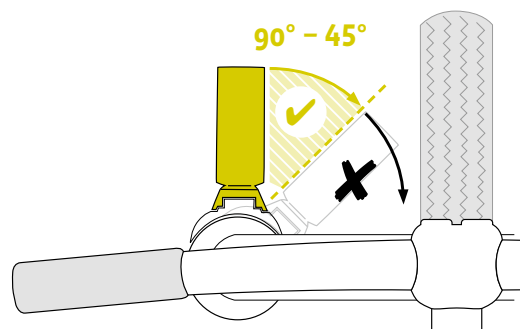
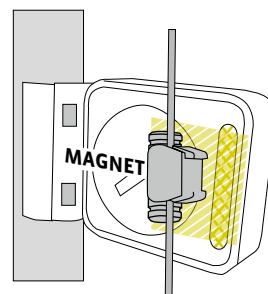
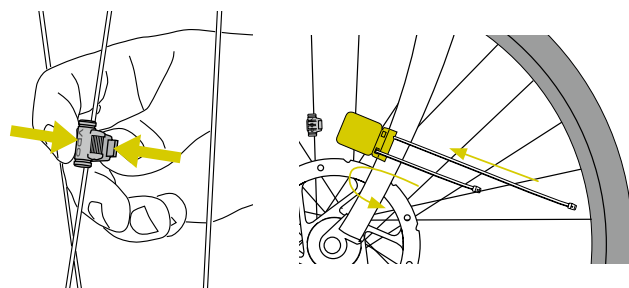

Einsetzen des Computers in die Halterung

Das VDO Twist-Click-System verbindet den Computer sicher mit der Lenkerhalterung.

Und so geht es:

STEP 1

Computer in 10 Uhr-Position in die Halterung einsetzen.

STEP 2

Computer nach rechts auf 12-Uhr-Position drehen, und in das Haltesystem einrasten. Es muss ein spürbarer Widerstand beim Eindrehen überwunden werden.

STEP 3

Zum Herausnehmen den Computer nach links drehen (dabei nicht drücken oder ziehen).

Gedankenstütze: **Rein** nach **Rechts**, **Los** nach **Links**

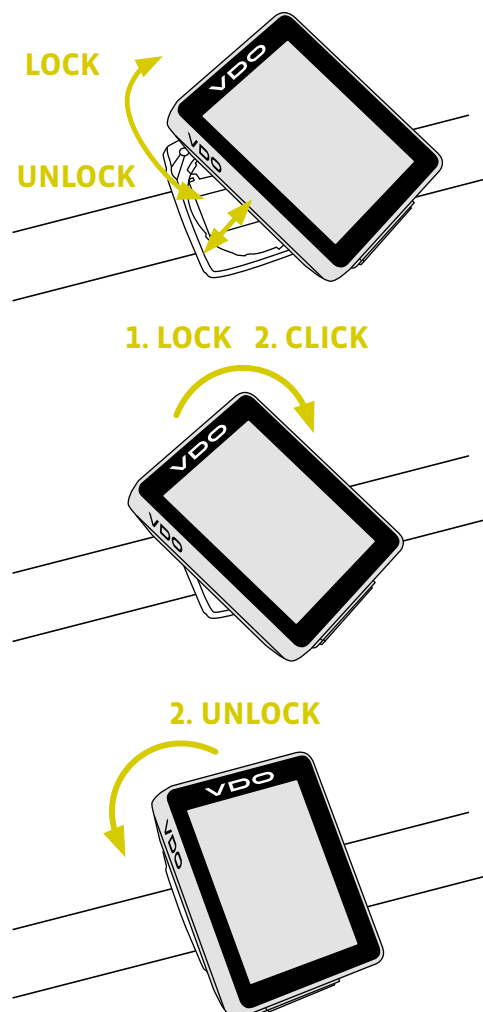

Funktionsprüfung der Funkübertragung

Nach der Montage überprüfen Sie die Funktion der Funkübertragung.

Und so geht es:

- Computer in die Halterung einsetzen
- Vorderrad anheben und drehen
- Am Sender sollte **für wenige Sekunden** eine LED blinken.
Blinkende LED: Der Sender sendet ein Signal
- Am Computer sollte jetzt eine Geschwindigkeit angezeigt werden.

Wird keine Geschwindigkeit angezeigt, kann es dafür mehrere Ursachen geben. Die möglichen Ursachen sind im Kapitel „**Fehlerbehebung**“ beschrieben.

Schlaf-Modus und Funkempfänger

Wenn Sie eine Pause machen und der **M2 WL noch in der Lenkerhalterung** ist, geht der Computer nach **5 Minuten** in den **Stand-By-Modus**.

Der Funkempfänger ist noch **AN**.

Das erkennen Sie an dem **blinkenden Antennen-Symbol**.

Wenn Sie jetzt weiterfahren, haben Sie eine Auto-Start-Funktion. Der VDO M2 WL wechselt sofort wieder in den Funktions-Modus. Die aktuelle Geschwindigkeit wird wieder angezeigt. **Das kann bis zu 8 Sekunden dauern.**

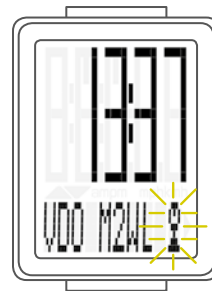

Machen Sie **länger als 2 Stunden Pause**, wird der Funkempfänger abgeschaltet. Das spart Batterie. Das erkennen Sie am Display. Das blinkende Antennen-Symbol ist weg.

Vor dem Weiterfahren müssen Sie jetzt eine Taste drücken.

Nach dem Tastendruck ist der Empfänger wieder eingeschaltet. Jetzt können Sie weiterfahren.

Wenn Sie den VDO M2 WL **aus der Halterung** nehmen, wird der **Funkempfänger sofort abgeschaltet**, der Computer geht nach 5 Minuten in den Schlaf-Modus.

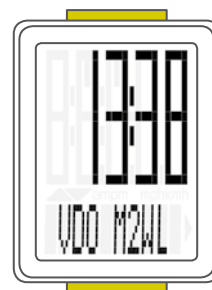

Die Einstellungen – Sprache

Beim VDO M2 WL können Sie folgende Sprachen für die Display-Anzeige einstellen

- Deutsch
- Englisch
- Französisch
- Italienisch
- Spanisch
- Niederländisch
- Polnisch

Und so geht es:

Die **SET-Taste gedrückt halten**, bis sich das Einstell-Menü öffnet.



„**Language**“ steht im Display.

Mit **SET** öffnen Sie die Einstellung der Sprache.
English blinkt.

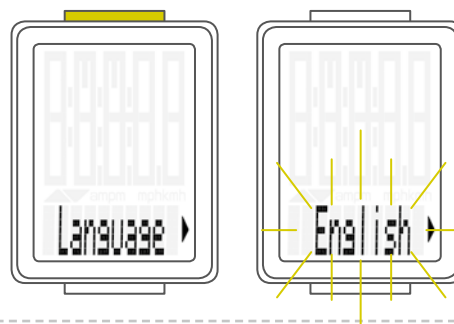

Mit der **BIKE-Taste** können Sie nun eine andere Sprache auswählen.



Mit der **SET-Taste** bestätigen Sie Ihre Spracheinstellung.
Im Display bekommen Sie die Rückmeldung „**Set OK**“.



Wenn Sie weitere Einstellungen machen wollen, kommen Sie mit der **BIKE-Taste** auf die anderen Einstellungen.

Wenn Sie keine weiteren Einstellungen machen wollen,
halten Sie die SET-Taste gedrückt.

Das Einstellmenü wird geschlossen.
Der VDO M2 WL kehrt in den Funktions-Modus zurück.



Die Einstellungen – Radumfang

Sie können am VDO M2 WL den Abroll-Umfang ihres Rades einstellen.

Je genauer Sie diese Einstellung vornehmen, umso genauer ist Ihre Geschwindigkeits-Anzeige und Ihre Messung der gefahrenen Strecke.

Aus der Reifengrößen-Tabelle können Sie die Werte für Ihren Reifen ablesen und einstellen.

Wenn Ihre Reifengröße nicht in der Tabelle aufgelistet ist, dann können Sie den Abroll-Umfang genau ausmessen.

Das Ausmessen geht so:

STEP 1

Stellen Sie Ihr Rad aufrecht hin und richten Sie das Vorderrad so aus, dass das Ventil exakt am Boden ist. Achten Sie darauf, dass der Reifen entsprechend der Einsatzbedingungen voll aufgepumpt ist. Markieren Sie die Position des Ventils mit einem Strich oder Klebestreifen am Boden.

STEP 2

Schieben Sie nun Ihr Rad gerade nach vorn, bis nach einer Umdrehung das Ventil wieder direkt am Boden steht. Markieren Sie die Position des Ventils wiederum mit einem Strich oder Klebestreifen.

STEP 3

Der Abstand der beiden Markierungen entspricht Ihrem Radumfang, bzw. Ihrer Radgröße in Millimetern.

Reifengröße	ETRTO	KMH Radumfang in mm	MPH Radumfang in inch
16 x 1,75	47-305	1272	50,1
20 x 1,75	47-406	1590	62,6
24 x 1,75	47-507	1907	75,1
26 x 1,5	40-559	2026	79,8
26 x 1,75	47-559	2070	81,5
26 x 1,9		2089	82,2
26 x 2,00	50-559	2114	83,2
26 x 2,10	54-559	2125	83,7
26 x 2,25	57-559	2145	84,4
26 x 2,35	60-559	2160	85,0
26 x 2,40	62-559	2170	85,4
28 x 1,5	40-622	2224	87,6
28 x 1,6	42-622	2235	88,0
28 x 1,75	47-622	2268	89,3
29 x 2,10	54-622	2295	90,4
29 x 2,25	57-622	2288	90,1
29 x 2,40	62-622	2300	90,6
650 B		2100	82,7
700 x 18C	18-622	2102	82,8
700 x 20C	20-622	2114	83,2
700 x 23C	23-622	2095	82,5
700 x 25C	25-622	2146	84,5
700 x 30C	30-622	2149	84,6
700 x 32C	32-622	2174	85,6
700 x 38C	38-622	2224	87,6

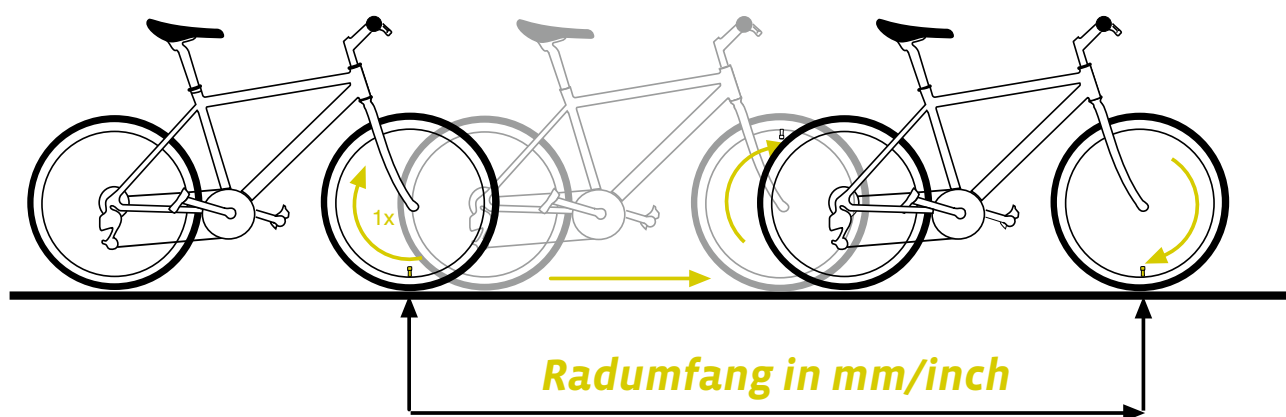

Die Einstellungen – Radumfang

So stellen Sie den Radumfang ein:

Die **SET-Taste gedrückt halten**, bis sich das Einstell-Menü öffnet.



Im Display erscheint „**Language**“.

Mit der **BIKE-Taste** blättern Sie zur Einstellung für den Radumfang.

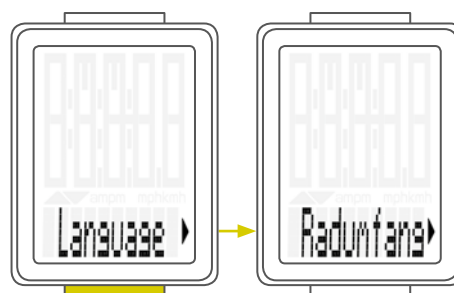

Mit der **SET-Taste** öffnen Sie die Einstellung für den Radumfang.



Die Ersten beiden Ziffern blinken.

Mit der **BIKE-Taste** können Sie diese Ziffern auf den von Ihnen gewünschten Wert einstellen.

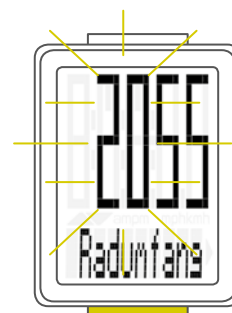

Mit der **SET-Taste** bestätigen Sie Ihre Einstellung. Jetzt blinkt die dritte Ziffer und ist zur Eingabe bereit.

Mit der **BIKE-Taste** stellen Sie diese Ziffer ein.

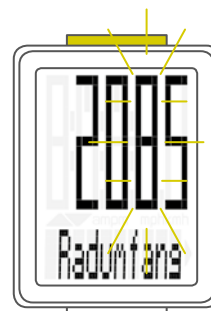

Die Einstellungen – Radumfang

Mit der **SET-Taste** Bestätigen Sie die Einstellung.
Danach blinkt die letzte Ziffer rechts.

Mit der **BIKE-Taste** stellen Sie diese Ziffer ein.



Mit der **SET-Taste** bestätigen Sie die Einstellung.
Ihre Radumfang-Einstellung ist fertig.

Im Display bekommen Sie die Rückmeldung „**Set OK**“.

Wenn Sie weitere Einstellungen machen wollen, kommen Sie
mit der **BIKE-Taste** auf die anderen Einstellungen.

Wenn Sie keine weiteren Einstellungen machen wollen,
halten Sie die SET-Taste gedrückt.
Das Einstellmenü wird geschlossen.

Der VDO M2 WL kehrt in den Funktions-Modus zurück.



Die Einstellungen – Einheit

In der Einheit-Einstellung legen Sie fest, ob die Geschwindigkeit in kmh oder mph angezeigt werden soll.

Die **SET-Taste gedrückt halten**, bis sich das Einstell-Menü öffnet.



Im Display erscheint „Language“.
Mit der **BIKE-Taste** blättern Sie zur Einstellung für die Einheit.

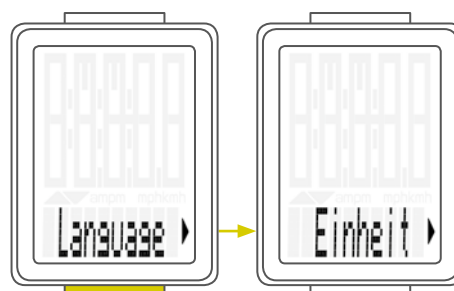

Die Einstellung der Einheit öffnen Sie mit der **SET-Taste**.

Im oberen Bereich des Displays blinkt „KMH“.

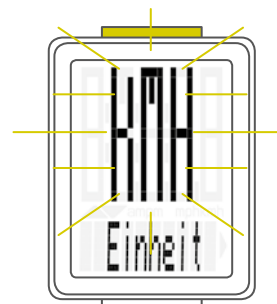

Mit der **BIKE-Taste** stellen Sie um auf „MPH“.

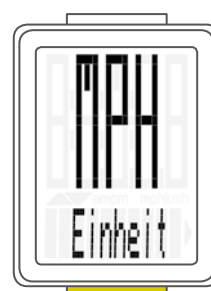

Die Einstellung bestätigen Sie mit der **SET-Taste**.
Im Display bekommen Sie die Rückmeldung „Set OK“.

Wenn Sie weitere Einstellungen machen wollen, kommen Sie mit der **BIKE-Taste** auf die anderen Einstellungen.

Wenn Sie keine weiteren Einstellungen machen wollen, **halten Sie die SET-Taste gedrückt**.
Das Einstellmenü wird geschlossen.

Der VDO M2 WL kehrt in den Funktions-Modus zurück.



Die Einstellungen – Uhrzeit

Sie können im VDO M2 WL die Uhrzeit im 12-Stunden AM/PM-Format oder im 24-Stunden-Format einstellen.

Die **SET-Taste gedrückt halten**, bis sich das Einstell-Menü öffnet.

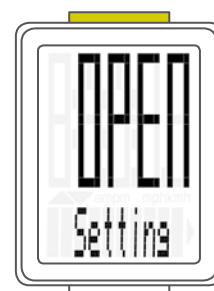

Im Display erscheint „**Language**“.

Mit der **BIKE-Taste** blättern Sie zur Einstellung für die Uhrzeit.

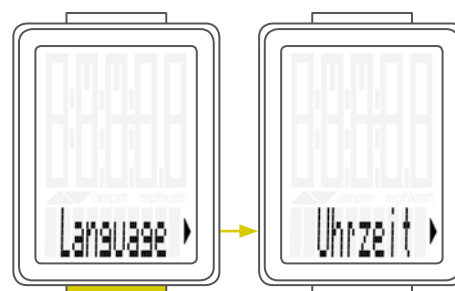

Mit der **SET-Taste** öffnen Sie die Einstellung für die Uhrzeit.

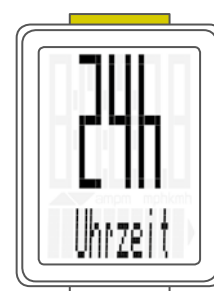

Zum Wechsel auf eine 12-Stunden-AM/PM-Anzeige drücken Sie die **BIKE-Taste**.



Die Einstellungen – Uhrzeit

Einstellungen im 24-Stunden-Format

Bestätigen Sie die Auswahl „24“ mit der **SET-Taste**.
Danach blinken im Display die Stunden.

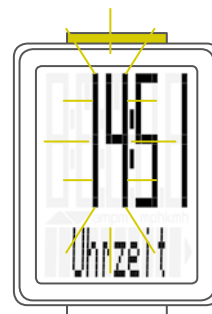

Mit der **BIKE-Taste** stellen Sie die Stunden ein.

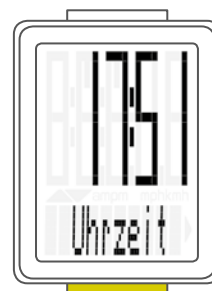

Die Stunden-Einstellung bestätigen Sie mit der **SET-Taste**.

Danach blinken die Minuten.
Mit der **BIKE-Taste** stellen Sie die Minuten ein.



Die Einstellung der Minuten bestätigen Sie mit der **SET-Taste**.

Im Display bekommen Sie die Rückmeldung „Set OK“.
Wenn Sie weitere Einstellungen machen wollen, kommen Sie mit der **BIKE-Taste** auf die anderen Einstellungen.

Wenn Sie keine weiteren Einstellungen machen wollen, **halten Sie die SET-Taste gedrückt**.
Das Einstellmenü wird geschlossen.

Der VDO M2 WL kehrt in den Funktions-Modus zurück.



Die Einstellungen – Uhrzeit

Einstellung im 12-Stunden AM/PM-Format

Bestätigen Sie die Auswahl „12“ mit der **SET-Taste**.
Danach blinken im Display die Stunden und „am“ oder „pm“ sind im Display zu sehen.

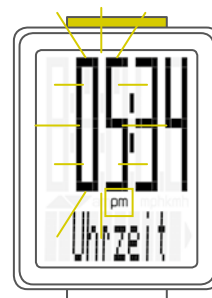

Mit der **BIKE-Taste** werden die Stunden eingestellt.
Dabei wechselt die Anzeige bei „12“ von „pm“ zu „am“.

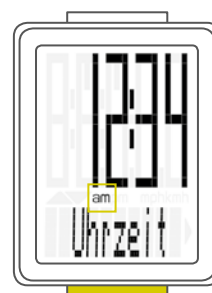

Die Stunden/AM-PM-Einstellung bestätigen Sie mit der **SET-Taste**.

Danach blinken im Display die Minuten.
Die Minuten stellen Sie mit der **BIKE-Taste** ein.



Die Einstellung der Minuten bestätigen Sie mit der **SET-Taste**.

Im Display bekommen Sie die Rückmeldung „Set OK“.

Wenn Sie weitere Einstellungen machen wollen, kommen Sie mit der **BIKE-Taste** auf die anderen Einstellungen.

Wenn Sie keine weiteren Einstellungen machen wollen, **halten Sie die SET-Taste gedrückt**.
Das Einstellmenü wird geschlossen.

Der VDO M2 WL kehrt in den Funktions-Modus zurück.



Die Einstellungen – Auswahl für die Geschwindigkeits-Anzeige

Hier stellen Sie ein, ob die Geschwindigkeits-Anzeige automatisch nach einigen Sekunden aus jeder anderen Anzeige-Funktion wieder ins Display zurückkommen soll.

So geht es:

Die **SET-Taste gedrückt halten**, bis sich das Einstell-Menü öffnet.

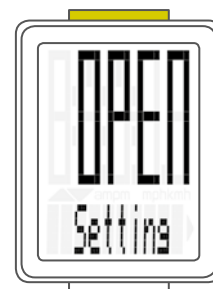

Im Display erscheint „**Language**“.

Mit der **BIKE-Taste** blättern Sie zur Einstellung für die Geschwindigkeits-Anzeige.

„**Auto Geschw**“ wird im Display angezeigt.

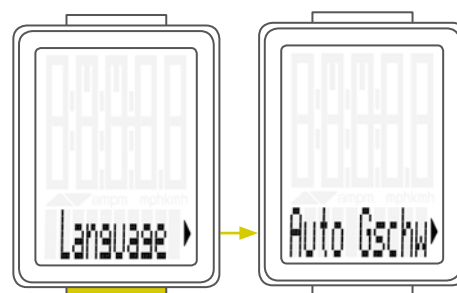

Zum Einstellen drücken Sie die **SET-Taste**. Die Einstellung wird geöffnet.

„**OFF**“ bedeutet, die Geschwindigkeit wird **NICHT** nach einigen Sekunden automatisch wieder ins Display eingeblendet.



Mit der **BIKE-Taste** stellen Sie um auf „**ON**“.

ON bedeutet, dass die Geschwindigkeits-Anzeige automatisch nach einigen Sekunden aus jeder anderen Anzeige-Funktion wieder ins Display eingeblendet wird.



Die Einstellung bestätigen Sie mit der **SET-Taste**. Im Display bekommen Sie die Rückmeldung „**Set OK**“.

Wenn Sie weitere Einstellungen machen wollen, kommen Sie mit der **BIKE-Taste** auf die anderen Einstellungen.

Wenn Sie keine weiteren Einstellungen machen wollen, **halten Sie die SET-Taste gedrückt**. Das Einstellmenü wird geschlossen.

Der VDO M2 WL kehrt in den Funktions-Modus zurück.



Die Einstellungen – Einstellen der Gesamtstrecke

Sie können am VDO M2 WL die gefahrene Gesamtstrecke einstellen. Z. B. am Beginn der neuen Radsaison können Sie hier Ihre Daten eingeben.

ACHTUNG: Der M2WL hat eine Datenspeicherung. Beim Batteriewechsel gehen keine Daten verloren.

So geht es:

Die **SET-Taste gedrückt halten**, bis sich das Einstell-Menü öffnet.

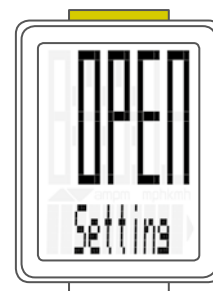

Im Display erscheint „**Language**“.

Mit der **BIKE-Taste** blättern Sie zur Einstellung für die Gesamt-Strecke.

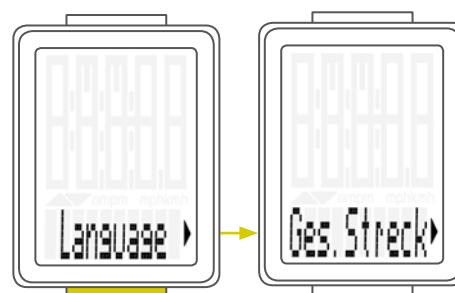

Die Einstellung öffnen Sie mit der **SET-Taste**. Die linke Ziffer blinkt.

Mit der **BIKE-Taste** können Sie die Ziffer verändern. Wenn diese Ziffer eingestellt ist, bestätigen Sie die Einstellung mit der **SET-Taste**. Die nächste Ziffer beginnt zu blinken und ist für die Einstellung bereit.

Mit der **BIKE-Taste** verändern Sie diese Ziffer. Wenn auch diese Ziffer eingestellt ist, bestätigen Sie die Einstellung mit der **SET-Taste**. Die nächste Ziffer blinkt.

Wenn Sie alle Ziffern eingestellt haben, bestätigen Sie die Einstellung noch mal mit der **SET-Taste**.

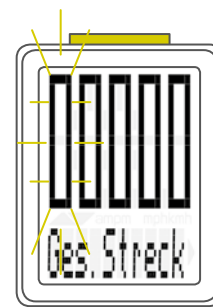

Im Display bekommen Sie die Rückmeldung „**Set OK**“.
Der eingestellte Wert wird übernommen.

Wenn Sie weitere Einstellungen machen wollen, kommen Sie mit der **BIKE-Taste** auf die anderen Einstellungen.

Wenn Sie keine weiteren Einstellungen machen wollen, **halten Sie die SET-Taste gedrückt**. Das Einstellmenü wird geschlossen.

Der VDO M2 WL kehrt in den Funktions-Modus zurück.

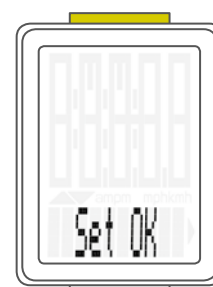

Die Einstellungen – Einstellung der Gesamt-Fahrzeit

Am VDO M2 WL können Sie die Gesamt-Fahrzeit einstellen.
Z.B. zu Beginn der neuen Radsaison können Sie hier Ihre Gesamt-Fahrzeit (Summe der Fahrzeit aller Touren) einstellen.

ACHTUNG: Der VDO M2WL hat eine Datenspeicherung.
Es gehen keine Daten verloren.

So geht es:

Die **SET-Taste gedrückt halten**, bis sich das Einstell-Menü öffnet.

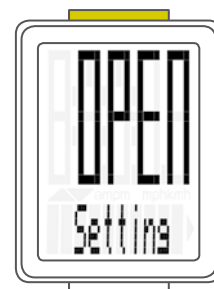

Im Display erscheint „Language“.

Mit der **BIKE-Taste** blättern Sie zur Einstellung für die Gesamt-Fahrzeit.

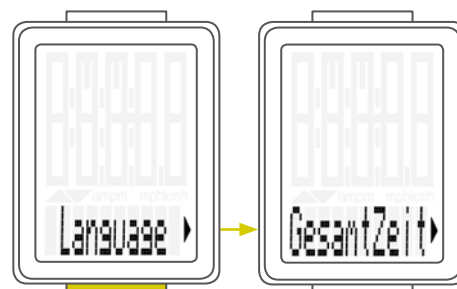

Mit der **SET-Taste** öffnen Sie die Einstellung für die Gesamt-Fahrzeit.
Die linke Ziffer der Stunden-Einstellung blinkt und ist zur Einstellung bereit.

Mit der **BIKE-Taste** stellen Sie den Wert für diese Ziffer ein.
Mit der **SET-Taste** bestätigen Sie die Einstellung.
Die nächste Ziffer links beginnt zu blinken und ist für die Einstellung bereit.

Mit der **BIKE-Taste** stellen Sie den Wert für diese Ziffer ein.

Mit der **SET-Taste** bestätigen Sie die Einstellung.
Wenn Sie alle 4 Ziffern für die Stunden eingestellt haben,
bestätigen Sie die Einstellung mit der **SET-Taste**.

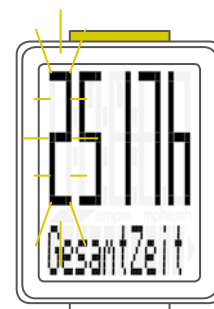

Danach wird die Einstellung für die Minuten geöffnet.

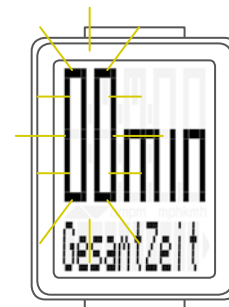

Die Einstellungen – Einstellung der Gesamt-Fahrzeit

Mit der **BIKE-Taste** stellen Sie die Minuten ein.
Wenn die Minuten eingestellt sind, bestätigen Sie die
Einstellung mit der **SET-Taste**.



Im Display bekommen Sie die Rückmeldung „**Set OK**“.

Wenn Sie weitere Einstellungen machen wollen, kommen Sie
mit der **BIKE-Taste** auf die anderen Einstellungen.

Wenn Sie keine weiteren Einstellungen machen wollen,
halten Sie die SET-Taste gedrückt.
Das Einstellmenü wird geschlossen.

Der VDO M2 WL kehrt in den Funktions-Modus zurück.



Tourdaten nach der Fahrt zurückstellen

Nach jeder Tagestour können Sie die Daten dieser Tagestour wieder auf Null zurückstellen.

Der VDO M2 WL ist bereit für die nächste Tagestour.

ACHTUNG: Ihre Gesamt-Strecke (insgesamt gefahrene Kilometer) und Ihre Gesamt-Fahrzeit werden nicht auf NULL zurückgestellt.

So geht es:

Halten Sie die **BIKE-Taste für ein paar Sekunden gedrückt**.

Im Display erscheint der Text: „**RESET Tour Daten**“

Wenn Sie die **BIKE-Taste weiter gedrückt** halten, werden nun die Tour-Daten auf Null zurückgestellt.

Folgende Daten werden auf Null zurückgestellt:

- Strecke
- Fahrzeit
- Durchschnittsgeschwindigkeit
- Maximale Geschwindigkeit



Batterie-Status Anzeige

Der M2 WL hat eine Batterie-Warnung. Im Display erscheint die Anzeige: „**Computer schwach**“.

Diese Batterie-Warnung bestätigen Sie mit der **BIKE-Taste**. Sie können noch ca. eine Woche weiterfahren. Wechseln Sie möglichst bald nach der Batterie-Warnung die Batterie.

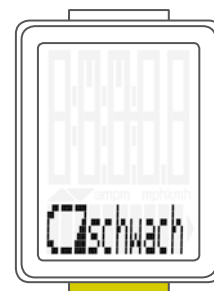

Batteriewechsel im Computer

Um eine einwandfreie Funktion des Computers zu gewährleisten, empfehlen wir einen **jährlichen Batteriewechsel**.

ACHTUNG: Ihre Einstellungen, Gesamt-Kilometer und Gesamt-Fahrzeit bleiben bei einem Batteriewechsel gespeichert. Es gehen **KEINE** Daten verloren.

Sie benötigen eine Batterie 3 V-Type 2032.
Wir empfehlen eine Markenbatterie von Sony, Panasonic, Varta oder Duracell.

Und so geht es:

STEP 1

Entfernen Sie den Batteriefach-Deckel mit einem Geldstück.

STEP 2

Entnehmen Sie die leere Batterie.

ACHTUNG: Warten Sie 10 Sekunden bevor Sie die neue Batterie einlegen. Die Elektronik braucht diese Zeit, um zu erkennen, dass die Batterie gewechselt wird.

STEP 3

Legen Sie die Batterie mit dem +Pol nach oben in das Computergehäuse ein.
Achten Sie darauf, dass sich die Batterie nicht verkantet.
Beachten Sie, dass die Gummidichtung glatt auf dem Batteriefachdeckel aufliegt.

STEP 4

Setzen Sie den Batteriefachdeckel in die Öffnung ein und drehen Sie ihn mit einem Geldstück nach rechts bis zum Anschlag fest.

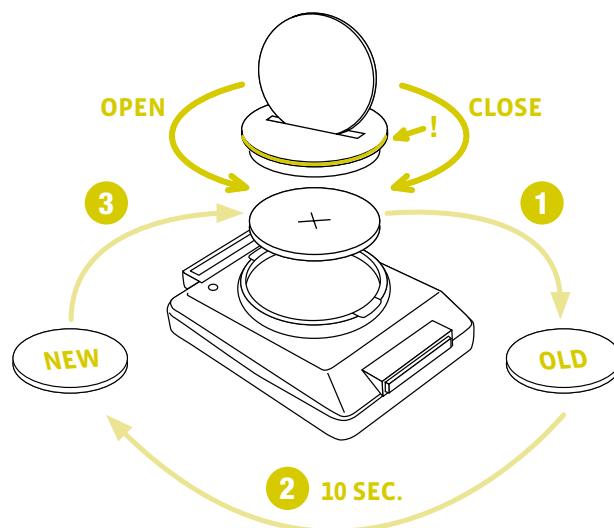

Batteriewechsel im Geschwindigkeits-Sender

Die Batterie im Geschwindigkeits-Sender **sollte jährlich gewechselt werden**, um eine einwandfreie Funktion der Funkübertragung zu gewährleisten.

Sie benötigen eine Batterie 3V-Type 2032.
Wir empfehlen eine Markenbatterie von Sony, Panasonic, Varta oder Duracell.

Und so geht es:

STEP 1

Entfernen Sie den Batteriefach-Deckel mit einem Geldstück.

STEP 2

Entnehmen Sie die leere Batterie.

ACHTUNG: Warten Sie 10 Sekunden bevor Sie die neue Batterie einlegen. Die Elektronik braucht diese Zeit, um zu erkennen, dass die Batterie gewechselt wird.

STEP 3

Legen Sie die Batterie mit dem +Pol nach oben in das Sendergehäuse ein.
Achten Sie darauf, dass sich die Batterie nicht verkantet.
Beachten Sie, dass die Gummidichtung glatt auf dem Batteriefachdeckel aufliegt.

STEP 4

Setzen Sie den Batteriefachdeckel in die Öffnung ein und drehen Sie ihn mit einem Geldstück nach rechts bis zum Anschlag fest.

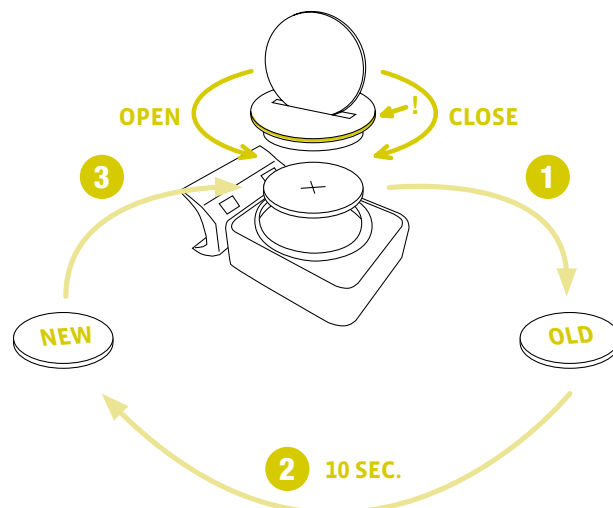

Garantiebedingungen

VDO Cycle Parts gewährt für Ihren VDO-Computer eine Garantie von **2 Jahren ab Kaufdatum**. Die Garantie erstreckt sich auf Material- und Verarbeitungsfehler am Computer selbst, am Sensor/Sender und an der Lenkerhalterung. Kabel und Batterien sowie Montagematerialien sind von der Garantie ausgeschlossen.

Die Garantie ist nur dann gültig, wenn die betroffenen Teile nicht geöffnet wurden (Ausnahme: Batteriefach des Computers), keine Gewalt angewendet wurde und keine mutwillige Beschädigung vorliegt.

Bitte bewahren Sie den Kaufbeleg sorgfältig auf, da er im Reklamationsfall vorgelegt werden muss.

Bei einer berechtigten Reklamation erhalten Sie von uns ein vergleichbares Austauschgerät. Ein Anspruch auf Ersatz des identischen Modells besteht nicht, wenn durch Modellwechsel die Produktion des reklamierten Modells eingestellt wurde. Bitte wenden Sie sich mit allen Reklamationen und Garantieansprüchen an Ihren Fachhändler, bei dem Sie das Gerät gekauft haben. Oder senden Sie Ihre Reklamation direkt an:

Cycle Parts GmbH

Le Quartier Hornbach 13
67433 Neustadt/Weinstrasse

Für technische Fragen stehen wir Ihnen unter folgender Hotline zur Verfügung:

+49 (0) 63 21- 95 82 7 - 10

+49 (0) 63 21- 95 82 7 - 18

**Unsere Telefon- Hotline ist für Sie da von
10:00-12:00 Uhr und von 15:00-17:00 Uhr,
Montags bis Freitags**

Weitere technischen Informationen erhalten Sie unter:
www.vdocyclecomputing.com

Im Zuge der Weiterentwicklung behalten wir uns technische Änderungen vor.

Fehlerbehebung

Fehler	Mögliche Ursache	Behebung
Halbe Segmente in der Anzeige (z.B. nach einem Batteriewechsel)	Computer-Software läuft nach Batteriewechsel nicht korrekt	Batterie herausnehmen und erneut einsetzen
Keine Geschwindigkeits-Anzeige	Abstand von Sensor zu Magnet zu groß	Position von Sensor und Magnet korrigieren
Keine Geschwindigkeits-Anzeige	Computerkopf nicht korrekt in der Lenkerhalterung eingerastet	Computerkopf in die Lenkerhalterung setzen, bis zum Anschlag („click“) drehen
Keine Geschwindigkeits-Anzeige	Radumfang ist nicht korrekt eingestellt oder steht auf Null	Radumfang einstellen
Keine Geschwindigkeits-Anzeige	Batterie im Sender leer	Batterie im Sender erneuern
Anzeige wird schwach	Batterie leer	Batterie prüfen, evtl. ersetzen

Technische Daten

Computer:

ca. 49 H x 38 B x 16 T mm

Display:

H ca. 39 mm, B ca. 29 mm

Gewicht Computer:

ca: 28 g

Gewicht Lenkerhalterung:

ca. 10 g

Gewicht Geschwindigkeits-Sender:

ca. 20 g

Batterie Computer:

3V, Type 2032

Batterie Lebensdauer Computer:

Ca. 1 Jahr (ca. 10.000 km/6.000 mi)

Batterie Geschwindigkeits-Sender:

3V, Type 2032

Batterie Lebensdauer Geschwindigkeits-Sender:

ca. 1,5 Jahre (ca. 15.000 KM/9.000 mi)

Funkreichweiten:

Geschwindigkeits-Sender: 75 cm

Temperatur-Anzeigebereich des Displays:

-20 °C bis +70 °C/ -4 °F bis +158 °F

Geschwindigkeits-Bereich bei Radgröße 2155 mm:

min 2.5 km/h,
max 199 km/h

Fahrzeit Messbereich:

bis 99:59:59 HH:MM:SS

Tagestour-Zähler Messbereich:

bis 999,99 km oder mi

Gesamt-KM Messbereich:

bis 99.999 km oder mi

Gesamt-Fahrzeit-Messbereich:

9999:59 HHHH:MM

Radumfang Einstellbereich:

von 100 mm bis 3999 mm (3,9 bis 157,4 inch)

Korrekte Entsorgung dieses Produkts (Elektromüll)



(Anzuwenden in den Ländern der Europäischen Union und anderen europäischen Ländern mit einem separaten Sammelsystem). Die Kennzeichnung auf dem Produkt bzw. auf der dazugehörigen Literatur gibt an, dass es nach seiner Lebensdauer nicht zusammen mit dem normalen Haushaltsmüll entsorgt werden darf. Entsorgen Sie dieses Gerät bitte getrennt von anderen Abfällen, um der Umwelt bzw. der menschlichen Gesundheit nicht durch unkontrollierte Müllbeseitigung zu schaden. Recyceln Sie das Gerät, um die nachhaltige Wiederverwertung von stofflichen Ressourcen

zu fördern. Private Nutzer sollten den Händler, bei dem das Produkt gekauft wurde, oder die zuständigen Behörden kontaktieren, um in Erfahrung zu bringen, wie Sie das Gerät auf umweltfreundliche Weise recyceln können. Gewerbliche Nutzer sollten sich an Ihren Lieferanten wenden und die Bedingungen des Verkaufsvertrags konsultieren. Dieses Produkt darf nicht zusammen mit anderem Gewerbemüll entsorgt werden.

EU-Konformitätserklärung

Wir, CYCLE PARTS GmbH, Le Quartier Hornbach 13, D-67433 Neustadt/Weinstr. erklären, dass der VDO Fahrradcomputer mit Funkübertragung VDO M2 WL und des A1-Sender bei bestimmungsgemäßer Verwendung den grundlegenden Anforderungen gemäß Artikel 3 der R&TTRichtlinie 1999/5/EG entsprechen.

Die Konformitäts-Erklärung finden Sie unter:
www.vdocyclecomputing.com.



Neustadt, Oktober 2013

FCC-Addendum

This device complies with part 15 of the FCC Rules. Operation is subject to the following two conditions:

- (1) This device may not cause harmful interference, and
- (2) this device must accept any interference received, including interference that may cause undesired operation.

NOTE: This equipment has been tested and found to comply with the limits for a Class B digital device, pursuant to part 15 of the FCC Rules. These limits are designed to provide reasonable protection against harmful interference in a residential installation. This equipment generates, uses and can radiate radio frequency energy and, if not installed and used in accordance with the instructions, may cause harmful interference to radio communications. However, there is no guarantee that interference will not occur in a particular installation.

If this equipment does cause harmful interference to radio or television reception, which can be determined by turning the equipment off and on, the user is encouraged to try to correct the interference by one or more of the following measures:

- Reorient or relocate the receiving antenna.
- Increase the separation between the equipment and receiver.
- Connect the equipment into an outlet on a circuit different from that to which the receiver is connected.
- Consult the dealer or an experienced radio/TV technician for help.

Changes or modifications not expressly approved by the party responsible for compliance could void the user's authority to operate the equipment.

IC-Addendum

This device complies with Industry Canada licence-exempt RSS standard(s).

Operation is subject to the following two conditions:

- (1) This device may not cause interference, and

- (2) this device must accept any interference, including interference that may cause undesired operation of the device.

This Class digital apparatus complies with Canadian ICES-003.



Cycle Parts GmbH

Le Quartier Hornbach 13

67433 Neustadt/Weinstrasse (Germany)

+49 (0) 63 21- 95 82 7 - 0

www.vdocyclecomputing.com