

M2 WL



- Vidéo de montage
- Vidéo d'utilisation
- Vidéo de réglage

Préface

Merci !

En choisissant un compteur VDO, vous avez choisi d'accorder votre confiance à un appareil d'une très grande qualité technique.

Nous vous recommandons de lire attentivement la présente notice d'utilisation de manière à utiliser au mieux les fonctions de votre compteur. Celle-ci vous fournira toutes les informations nécessaires pour l'utilisation de votre compteur, ainsi que d'autres astuces utiles.

Nous vous souhaitons beaucoup de plaisir lors de toutes vos sorties avec votre compteur VDO

Cycle Parts GmbH

Contenu de l'emballage

Veuillez tout d'abord vérifier si l'emballage contient toutes les pièces requises :

- 1 Compteur VDO, pile fournie séparément
- 1 Emetteur de vitesse, pile installée, rondelle en caoutchouc
- 1 Support universel pour guidon
- 1 Aimant pour rayon (aimant à clipser)
- Ligatures de câbles pour le montage du support et de l'émetteur
- 1 Notice d'utilisation

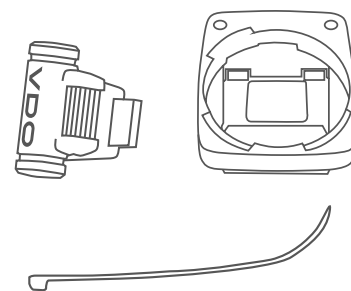
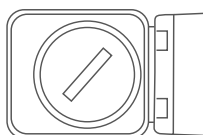
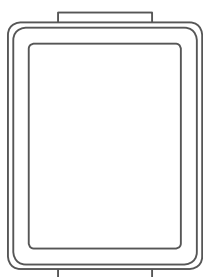

Sommaire

Ecran	03	Taille des roues	11
Touches	03	Unité	14
Fonctions	04	Heure	15
Manipulation pendant le trajet	05	Choix de l'affichage de vitesse	18
Transmission de la vitesse par ondes radio	06	Distance totale	19
Montage du support pour guidon	06	Temps total	20
Montage de l'émetteur de vitesse	07	Mise à zéro des données du tour après le trajet	22
Mise en place du compteur dans son support	08	Affichage de l'état des piles	23
Contrôle de fonctionnement de la transmission par ondes radio	08	Remplacement de la pile du compteur	23
Mode de veille et récepteur radio	09	Remplacement de la pile de l'émetteur	24
Réglages	10	Conditions de garantie	25
Langue	10	Elimination des défaillances	26
		Caractéristiques techniques	26

Ecran

Le VDO M2 WL est doté d'un grand écran parfaitement lisible. Cet écran peut être subdivisé en trois parties :

- Dans la **partie supérieure** de l'écran, on retrouve la valeur de la fonction sélectionnée.
- “am” ou “pm” s'affiche dans la **partie centrale** lorsque l'horloge est réglée sur l'affichage “12 heures”. C'est également ici que s'affiche votre choix pour l'affichage de la vitesse : kmh ou mph. Des flèches apparaissent à gauche de cette zone ; celles-ci indiquent si la vitesse actuelle est supérieure ou inférieure à la vitesse moyenne.
- La fonction sélectionnée s'affiche en texte clair dans la **partie inférieure** de l'écran.

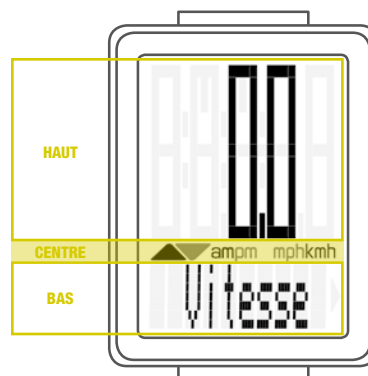

Une **SEULE** fonction s'affiche à l'écran. Pour revenir d'une fonction sélectionnée, p.ex. la **durée**, à l'affichage de la **vitesse**, appuyez brièvement sur la **touche SET**.

Les **REGLAGES** permettent de définir si l'affichage de la vitesse doit réapparaître automatiquement après 5 secondes au départ de n'importe quelle autre fonction.

Cf. page 18 : Réglages – Choix de l'affichage de vitesse

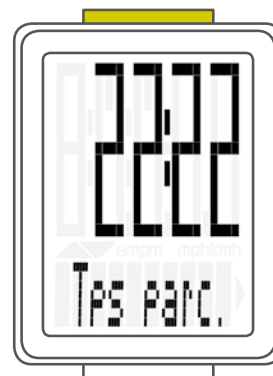

Touches

Le VDO M2 WL est doté de 2 touches :

BIKE

En mode de fonctionnement :

- Appel des fonctions
- Remise à zéro des données du tour (maintenir la touche enfoncée)

En mode de réglage :

- Feuilletter dans le menu réglage
- Modifier les données à régler

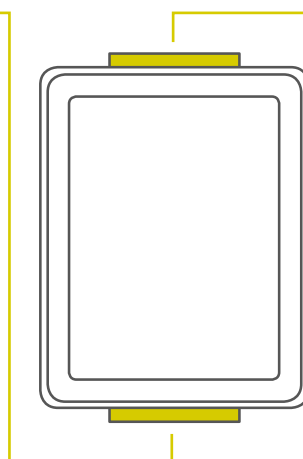

SET

En mode de fonctionnement :

- Retour à l'affichage de la vitesse au départ de n'importe quelle fonction
- Ouverture du mode “Réglages” (maintenir la touche enfoncée)

En mode de réglage :

- Ouverture des réglages
- Confirmation d'un réglage effectué
- Fermeture du mode “Réglages”, retour au mode “Fonctions”

Fonctions

Le VDO M2 WL est doté des fonctions suivantes :

Vitesse actuelle

avec une roue d'une circonférence de 2155 mm, la vitesse maximale possible est de 199 kmh ou 124mph.

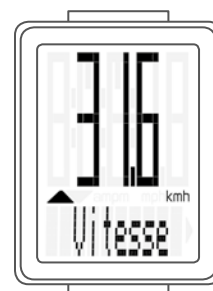

Distance actuelle

La distance actuelle est de maximum 999,99 km ou miles. Le compteur de la distance actuelle revient à zéro lorsque cette valeur est dépassée.



Temps actuel

Le temps actuel est de maximum 99:59:59 (HH:MM:SS). Le compteur du temps revient à zéro lorsque cette valeur est dépassée.

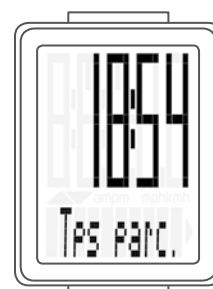

Vitesse moyenne

pour le tour actuel

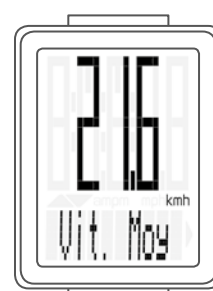

Vitesse maximale

pour le tour actuel



Fonctions

Heure actuelle

(au format "24" ou "12 heures")

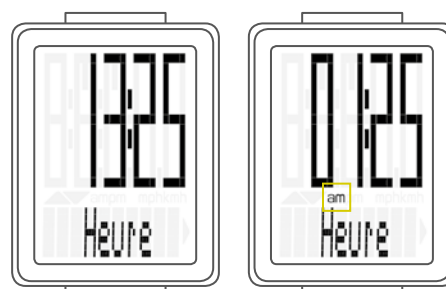

Format 24 H

Format 12 H

Distance totale

(total de tous les tours du jour)

La distance totale est de maximum 99 999 km ou miles.

Le compteur de la distance totale revient à zéro lorsque cette valeur est dépassée.

Si vous passez de l'affichage en miles à l'affichage en km et si le résultat de la conversion est supérieur à 100 000 km, le compteur est remis à zéro.

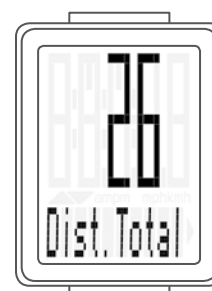

Temps total

(total de tous les tours du jour)

Le temps total est de maximum 9 999:59 (HHHH:MM).

Le compteur du temps total revient à zéro lorsque cette valeur est dépassée.

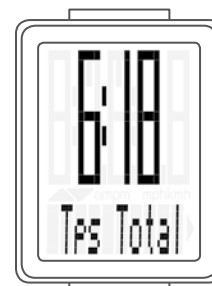

Manipulation pendant le trajet

Les fonctions d'affichage peuvent être appelées au moyen de la touche **BIKE** pendant le trajet.

Une **pression courte** sur la touche **BIKE** permet d'afficher la fonction suivante.

Une **SEULE** fonction s'affiche à la fois à l'écran.

Pour afficher la vitesse à l'écran, la **touche SET doit être enfoncée brièvement**.

Les **REGLAGES** permettent également de définir un retour automatique à l'affichage de la vitesse au départ de n'importe quelle fonction.

Cf. page 18 : Réglages – Choix de l'affichage de vitesse



Transmission de la vitesse par ondes radio

Le VDO M2 WL est doté d'un système de transmission analogique par ondes radio.

La portée entre l'émetteur, placé sur la fourche, et le compteur / récepteur, placé sur le guidon, est d'env. 75 cm. Lors du montage, veillez à monter l'émetteur sur le montant de gauche de la fourche si vous installez le compteur sur le cadre ou du côté gauche du guidon.

Si vous installez le compteur sur le côté droit du guidon, vous pouvez également monter l'émetteur sur le montant de droite de la fourche.

Remarque : La transmission analogique par ondes radio peut être perturbée par les phares LED.

Montage du support pour guidon

Vous pouvez installer le compteur à gauche ou à droite du guidon, ou encore au centre, sur le cadre. Montez le support pour guidon en conséquence.

ETAPE 1 :

Décidez si vous souhaitez monter votre compteur sur le guidon ou le cadre.

ETAPE 2 :

Tournez le pied du support pour guidon à 90° en conséquence. A cette fin, desserrez les vis du support, retirez le pied et le tourner à 90°, remettez-le en place et resserrez les vis.

Attention : Ne serrez pas les vis trop fermement.

ETAPE 3 :

Faites passer une ligature de câbles dans la fente du support du guidon pour le placer sur le guidon ou le cadre et serrez (pas encore totalement).

ETAPE 4 :

En cas de montage sur le guidon : alignez l'angle d'inclinaison du compteur pour garantir une visibilité maximale. Serrez le serre-câbles.

Coupez les extrémités au moyen d'une pince.

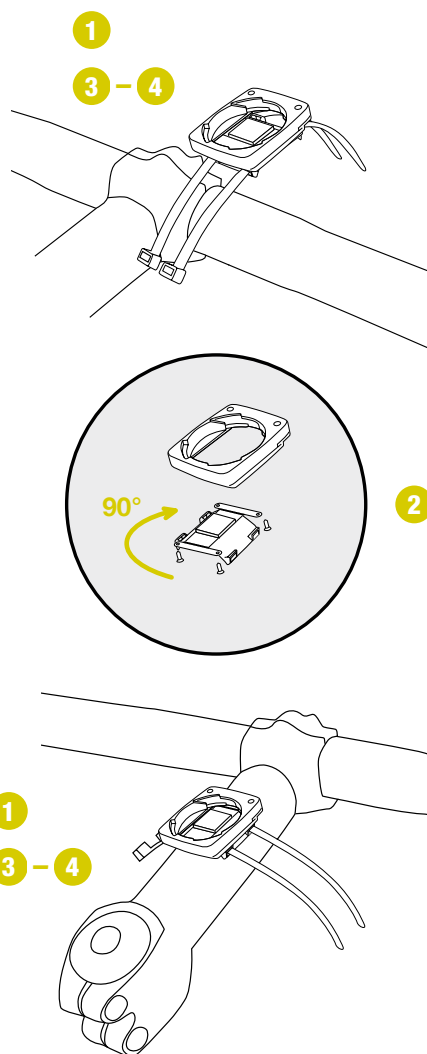

Montage de l'émetteur de vitesse

L'émetteur peut être monté sur le montage gauche ou droit de la fourche.

Remarque :

Si vous avez monté le compteur sur le cadre ou sur le côté gauche du guidon, vous DEVEZ monter l'émetteur de vitesse sur le montant de GAUCHE de la fourche.

ETAPE 1 :

Placez la rondelle en caoutchouc sous l'émetteur. Montez l'émetteur sur la fourche du côté où vous souhaitez monter le compteur (à droite ou à gauche) au moyen d'un serre-câble (sans la serrer dans un premier temps).

ATTENTION : Le marque hachurée sur le côté du couvercle du compartiment à pile de l'émetteur doit être tournée vers les rayons.

En fonction de l'espace disponible, l'émetteur peut être monté à l'avant de la fourche, au centre ou à l'arrière de la fourche.

ETAPE 2 :

Placez l'aimant pour rayon autour d'un rayon extérieur. Le cœur en forme de bâton de l'aimant est ici orienté de sorte que le logo VDO pointe vers l'émetteur. Alignez la marque hachurée du capteur sur l'émetteur, avec un écart d'env. 1 à 5 mm.

ETAPE 3 :

Alignez définitivement et fixez l'émetteur et l'aimant : serrez le serre-câbles et enfoncez vigoureusement l'aimant. L'émetteur doit être rabattu de max. 45° vers les rayons. Si vous ne parvenez pas à conserver cet angle, déplacez l'émetteur sur le montant de la fourche vers le bas, en direction du moyeu, jusqu'à atteindre un angle de 45°.

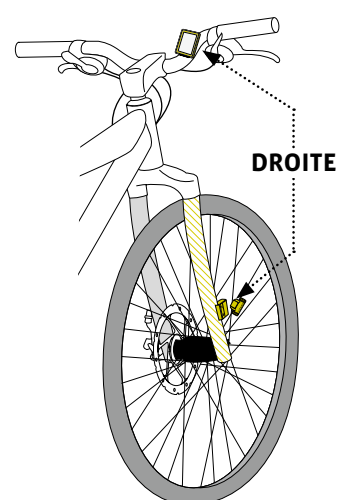
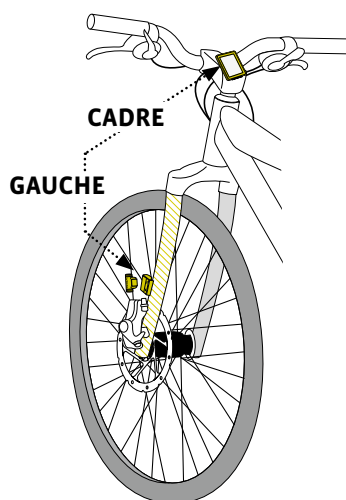
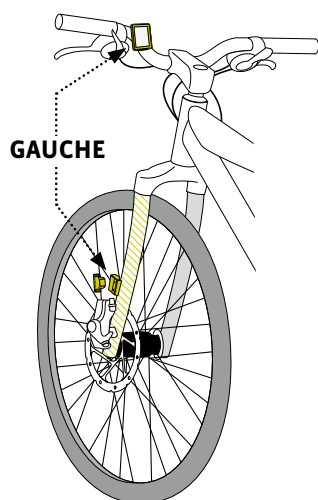
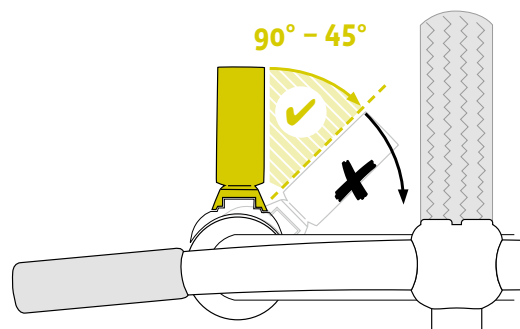
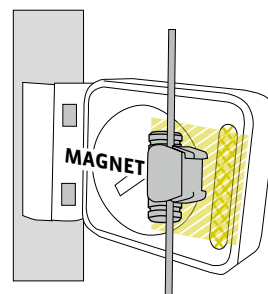
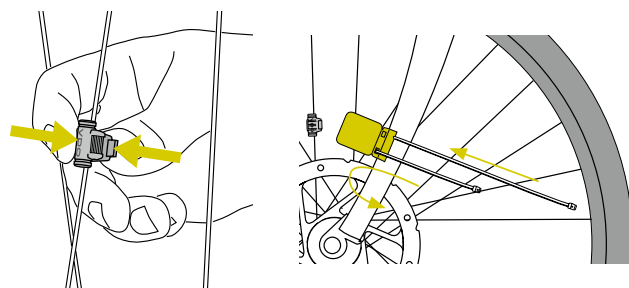

Mise en place du compteur dans le support

Le système Twist-Click de VDO relie le compteur en toute sécurité au support pour guidon.

Comment procéder ?

ETAPE 1 :

Placez le compteur dans son support, tourné à "10 heures".

ETAPE 2 :

Tournez le compteur vers la droite, en position "12 heures" et enclenchez-le dans le système de maintien. Une nette résistance doit être surmontée lors de la rotation.

ETAPE 3 :

Pour retirer le compteur, tournez-le vers la gauche (ne pas tirer ou pousser).

Rappel : **Dedans vers la droite !**

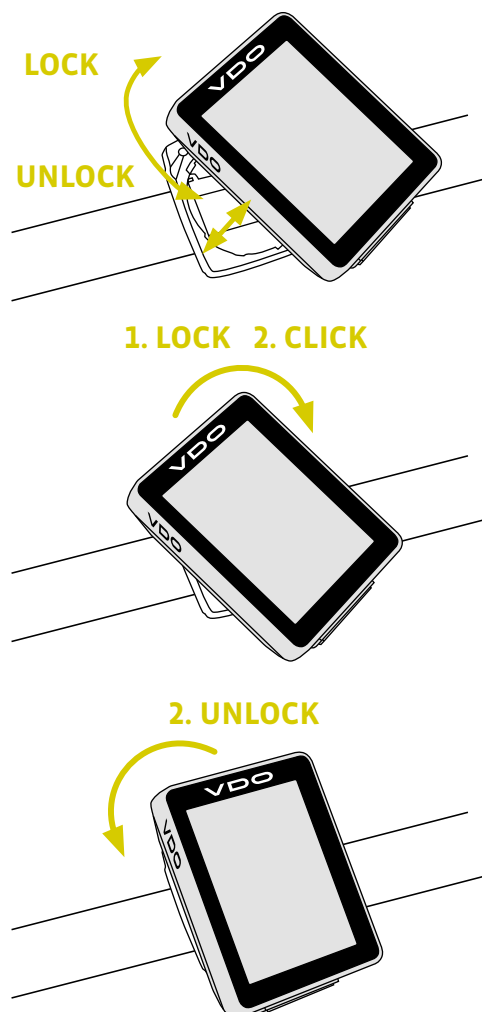

Contrôle de fonctionnement de la transmission par ondes radio

Après le montage, vérifiez si la transmission par ondes radio fonctionne correctement.

Comment procéder ?

- Mettez le compteur en place dans le support.
- Soulevez la roue avant et faites-la tourner.
- Une LED doit clignoter sur l'émetteur **pendant quelques secondes**.
LED clignotante : L'émetteur émet un signal.
- Une vitesse doit s'afficher sur le compteur.

Si aucune vitesse ne s'affiche, les causes peuvent être multiples. Les causes possibles sont décrites au chapitre "**Elimination des défaillances**".

Mode de veille et récepteur radio

Si vous faites une pause et le **M2 WL se trouve toujours dans le support du guidon**, le compteur passe en **mode de veille** après **5 minutes**.

Le récepteur radio reste **ALLUME**.

Vous le voyez au **symbole d'une antenne clignotante**.

Si vous poursuivez votre route, le compteur redémarre automatiquement. Le VDO M2 WL passe alors immédiatement en mode "Fonctions". La vitesse actuelle s'affiche à nouveau.

Ceci peut prendre jusqu'à 8 secondes.

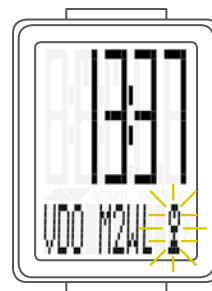

Si vous faites une **pause de plus de 2 heures**, le récepteur radio s'éteint. Ceci vous permet d'économiser la pile.

Vous le voyez à l'écran. Le symbole de l'antenne clignotante disparaît.

Vous devez alors enfoncer une touche avant de reprendre la route.

Le récepteur est à nouveau allumé lorsque vous avez appuyé sur une touche. Vous pouvez alors reprendre votre route.

Si vous retirez le VDO M2 WL **de son support**, le **récepteur radio s'arrête immédiatement** et le compteur passe en mode de veille au bout de 5 minutes.



Réglages – Langue

Vous pouvez régler les langues suivantes pour l'affichage à l'écran du VDO M2 WL :

- Allemand
- Anglais
- Français
- Italien
- Espagnol
- Néerlandais
- Polonais

Comment procéder ?

Maintenez la **touche SET enfoncée** jusqu'à ce que le menu "Réglages" s'ouvre.



"**Language**" s'affiche à l'écran.

SET permet d'ouvrir le réglage de la langue.

"English" clignote.

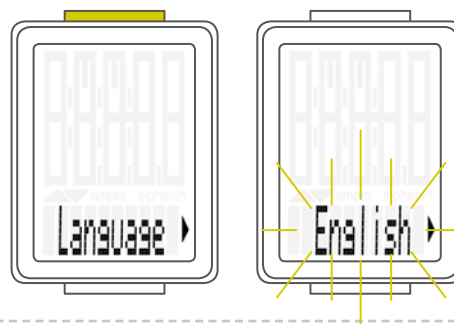

La **touche BIKE** vous permet maintenant de sélectionner une autre langue.

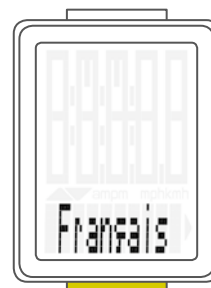

Confirmez le réglage choisi pour la langue avec la **touche SET**.

Le message "**Régl. OK**" apparaît à l'écran.

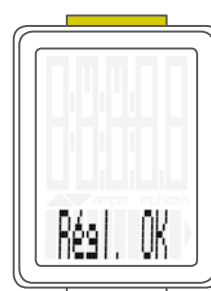

Si vous souhaitez procéder à d'autres réglages, la **touche BIKE** vous permet d'accéder à d'autres réglages.

Si vous ne souhaitez pas procéder à d'autres réglages, **maintenez la touche SET enfoncée**.

Le menu "Réglages" se ferme.
Le VDO M2 WL revient en mode "Fonctions".



Réglages – Taille des roues

Le VDO M2 WL vous permet de régler la circonférence de roulement de vos roues.

Plus ce réglage sera précis, plus l'affichage de la vitesse et la mesure de la distance parcourue seront précis.

Le tableau des tailles des roues vous permet de consulter et régler les valeurs pour vos pneus.

Si la taille de vos pneus n'est pas reprise dans le tableau, vous pouvez mesurer précisément la circonférence de roulement de vos roues.

Pour ce faire, procédez comme suit :

ETAPE 1 :

Dressez votre vélo et alignez la roue avant de manière à ce que la valve soit au sol. Veillez à ce que le pneu soit parfaitement gonflé conformément aux conditions d'utilisation. Marquez la position de la valve en traçant un trait au sol ou en collant un ruban adhésif.

ETAPE 2 :

Déplacez alors votre vélo vers l'avant jusqu'à ce que la valve soit à nouveau au sol, après un tour.

Marquez la position de la valve en traçant un trait au sol ou en collant un ruban adhésif.

ETAPE 3 :

La distance entre les deux marques correspond à la circonférence de votre roue, c'est-à-dire à la taille de votre roue en millimètres.

Taille des pneus	ETRTO	KMH Circonférence de la roue en mm	MPH Circonférence de la roue en pouces
16 x 1,75	47-305	1272	50,1
20 x 1,75	47-406	1590	62,6
24 x 1,75	47-507	1907	75,1
26 x 1,5	40-559	2026	79,8
26 x 1,75	47-559	2070	81,5
26 x 1,9		2089	82,2
26 x 2,00	50-559	2114	83,2
26 x 2,10	54-559	2125	83,6
26 x 2,25	57-559	2145	84,4
26 x 2,35	60-559	2160	85,0
26 x 2,40	62-559	2170	85,4
28 x 1,5	40-622	2224	87,6
28 x 1,6	42-622	2235	88,0
28 x 1,75	47-622	2268	89,3
29 x 2,10	54-622	2295	90,3
29 x 2,25	57-622	2288	90,1
29 x 2,40	62-622	2300	90,5
650 B		2100	82,6
700 x 18C	18-622	2102	82,8
700 x 20C	20-622	2114	83,2
700 x 23C	23-622	2095	82,5
700 x 25C	25-622	2146	84,5
700 x 30C	30-622	2149	84,6
700 x 32C	32-622	2174	85,6
700 x 38C	38-622	2224	87,6

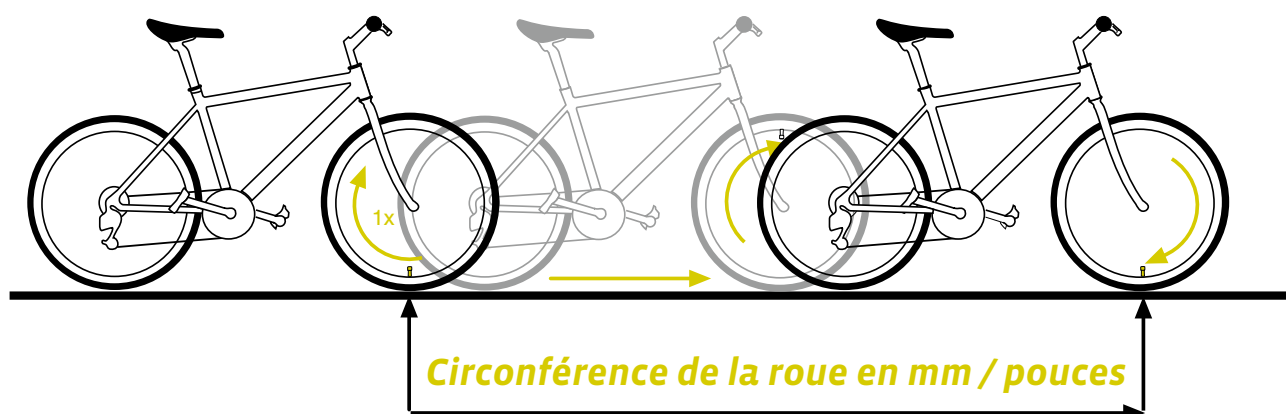

Réglages – Taille des roues

Comment régler la taille des roues ?

Maintenez la **touche SET enfoncée** jusqu'à ce que le menu "Réglages" s'ouvre.



"Language" apparaît à l'écran.

Accédez au réglage de la taille des roues avec la **touche BIKE**.

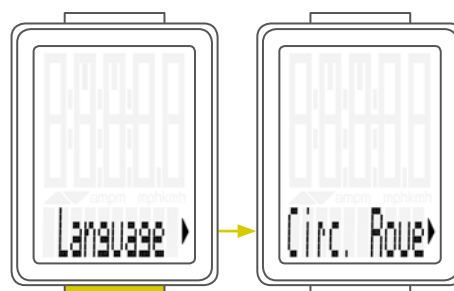

Ouvrez le réglage de la taille des roues avec la **touche SET**.

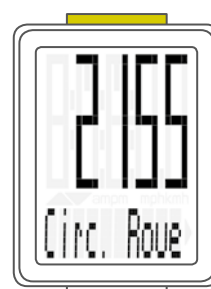

Les deux premiers chiffres clignotent.

La **touche BIKE** vous permet de régler ces chiffres sur la valeur souhaitée.

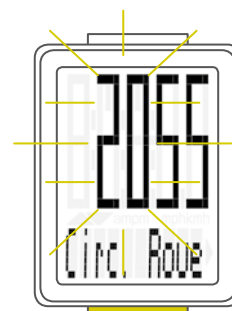

Confirmez le réglage avec la **touche SET**.

Le troisième chiffre clignote alors et peut être saisi.

Régalez ce chiffre au moyen de la **touche BIKE**.

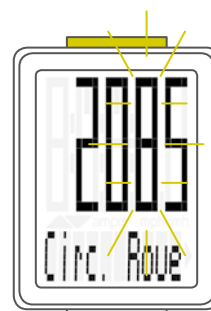

Réglages – Taille des roues

Confirmez le réglage avec la **touche SET**.

Le dernier chiffre à droite clignote alors.

Réglez ce chiffre au moyen de la **touche BIKE**.

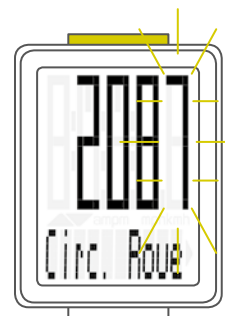

Confirmez le réglage avec la **touche SET**.

Le réglage de la taille des roues est achevé.

Le message **“Régl. OK”** apparaît à l'écran.

Si vous souhaitez procéder à d'autres réglages, la **touche BIKE** vous permet d'accéder à d'autres réglages.

Si vous ne souhaitez pas procéder à d'autres réglages, **maintenez la touche SET enfoncée**.

Le menu “Réglages” se ferme.

Le VDO M2 WL revient en mode “Fonctions”.



Réglages – Unité

Le réglage de l'unité vous permet de déterminer si vous souhaitez afficher la vitesse en kmh ou mph.

Maintenez la **touche SET enfoncée** jusqu'à ce que le menu "Réglages" s'ouvre.



"Language" apparaît à l'écran.

Accédez au réglage de l'unité avec la **touche BIKE**.

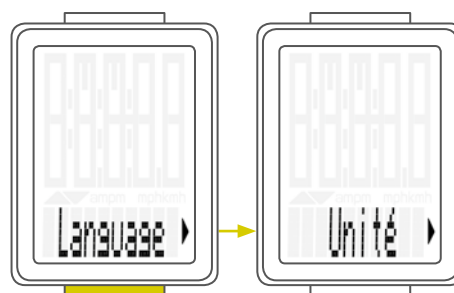

Ouvrez le réglage de l'unité avec la **touche SET**.

"KMH" clignote dans la partie supérieure de l'écran.

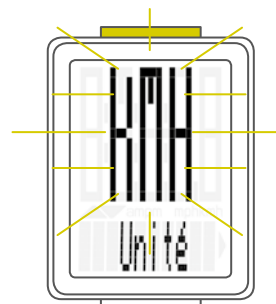

La **touche BIKE** vous permet d'accéder au réglage "MPH".

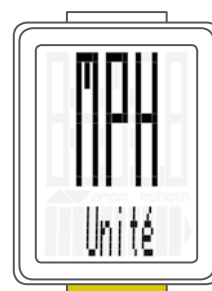

Confirmez le réglage avec la **touche SET**.

Le message "Régl. OK" apparaît à l'écran.

Si vous souhaitez procéder à d'autres réglages, la **touche BIKE** vous permet d'accéder à d'autres réglages.

Si vous ne souhaitez pas procéder à d'autres réglages,

maintenez la touche SET enfoncée.

Le menu "Réglages" se ferme.

Le VDO M2 WL revient en mode "Fonctions".

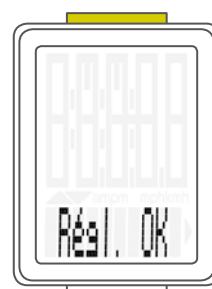

Réglages – Heure

Vous pouvez régler votre VDO M2 WL sur un affichage de l'heure au format "12 heures AM/PM" ou "24 heures".

Maintenez la **touche SET enfoncée** jusqu'à ce que le menu "Réglages" s'ouvre.

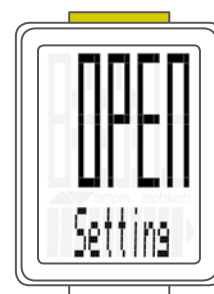

"Language" apparaît à l'écran.

Accédez au réglage de l'heure avec la **touche BIKE**.

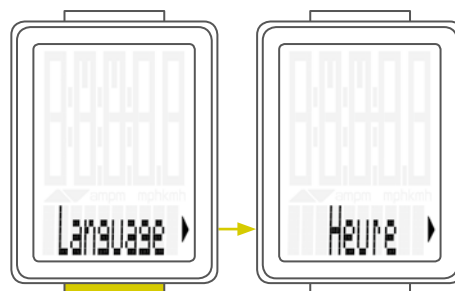

Ouvrez le réglage de l'heure avec la **touche SET**.



Appuyez sur la **touche BIKE** pour passer à l'affichage "12 heures AM/PM".

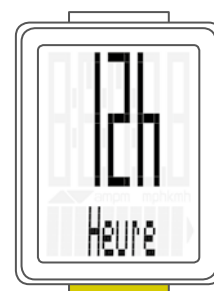

Réglages – Heure

Réglages pour le format “24 heures”

Confirmez le choix “24” au moyen de la **touche SET**.
Les heures clignotent alors à l'écran.

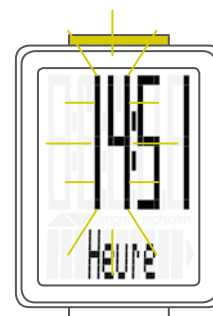

Réglez les heures au moyen de la **touche BIKE**.

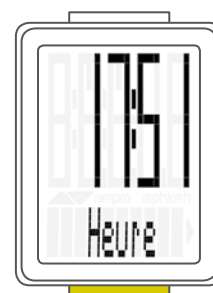

Confirmez le réglage des heures avec la **touche SET**.

Les minutes clignotent ensuite.
Réglez les minutes au moyen de la **touche BIKE**.



Confirmez le réglage des minutes avec la **touche SET**.

Le message “**Régl. OK**” apparaît à l'écran.
Si vous souhaitez procéder à d'autres réglages,
la **touche BIKE** vous permet d'accéder à d'autres réglages.

Si vous ne souhaitez pas procéder à d'autres réglages,
maintenez la touche SET enfoncée.
Le menu “Réglages” se ferme.

Le VDO M2 WL revient en mode “Fonctions”.

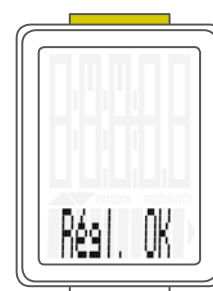

Réglages – Heure

Réglage pour le format “12 heures AM/PM”

Confirmez le choix “12” au moyen de la **touche SET**.
Les heures clignotent alors et “am” ou “pm” apparaît à l'écran.

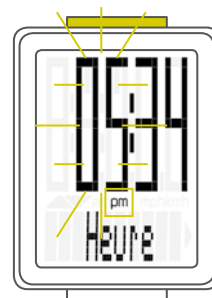

Réglez les heures au moyen de la **touche BIKE**.
L'affichage passe alors de “pm” à “am” lorsque vous arrivez sur “12”.

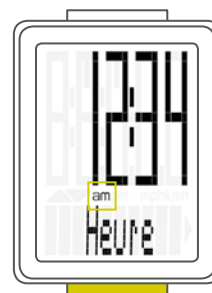

Confirmez le réglage des heures / AM / PM avec la **touche SET**.

Les minutes clignotent alors à l'écran.
Réglez les minutes au moyen de la **touche BIKE**.



Confirmez le réglage des minutes avec la **touche SET**.

Le message “Régl. OK” apparaît à l'écran.

Si vous souhaitez procéder à d'autres réglages,
la **touche BIKE** vous permet d'accéder à d'autres réglages.

Si vous ne souhaitez pas procéder à d'autres réglages,
maintenez la touche SET enfoncée.

Le menu “Réglages” se ferme.

Le VDO M2 WL revient en mode “Fonctions”.



Réglages – Choix de l'affichage de vitesse

Vous pouvez définir ici si la vitesse doit automatiquement réapparaître à l'écran après quelques secondes au départ de n'importe quelle autre fonction.

Comment procéder ?

Maintenez la **touche SET enfoncée** jusqu'à ce que le menu "Réglages" s'ouvre.

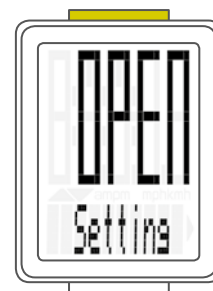

"Language" apparaît à l'écran.

Accédez au réglage de l'affichage de la vitesse avec la **touche BIKE**.

"AutoVitesse" apparaît à l'écran.

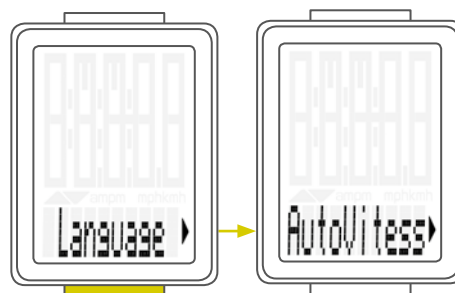

Appuyez sur la **touche SET** pour procéder au réglage. Le réglage s'ouvre.

"OFF" signifie que la vitesse ne s'affiche **PAS** automatiquement à l'écran après quelques secondes.



La **touche BIKE** vous permet d'accéder au réglage "ON".

ON signifie que la vitesse réapparaît automatiquement à l'écran après quelques secondes au départ de n'importe quelle autre fonction.



Confirmez le réglage avec la **touche SET**. Le message "Régl. OK" apparaît à l'écran.

Si vous souhaitez procéder à d'autres réglages, la **touche BIKE** vous permet d'accéder à d'autres réglages.

Si vous ne souhaitez pas procéder à d'autres réglages, **maintenez la touche SET enfoncée**. Le menu "Réglages" se ferme.

Le VDO M2 WL revient en mode "Fonctions".



Réglages – Réglage de la distance totale

Le VDO M2 WL vous permet de régler la distance totale parcourue. Vous pouvez, p.ex., indiquer vos données ici au début d'une nouvelle saison cycliste.

ATTENTION : Le M2 WL dispose d'une fonction de sauvegarde des données. Les données ne sont ainsi pas perdues lors du remplacement de la pile.

Comment procéder ?

Maintenez la **touche SET enfoncée** jusqu'à ce que le menu "Réglages" s'ouvre.

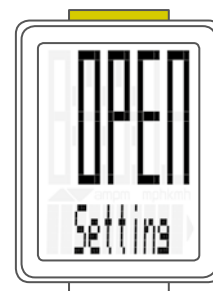

"Language" apparaît à l'écran.

Accédez au réglage de la distance totale avec la **touche BIKE**.

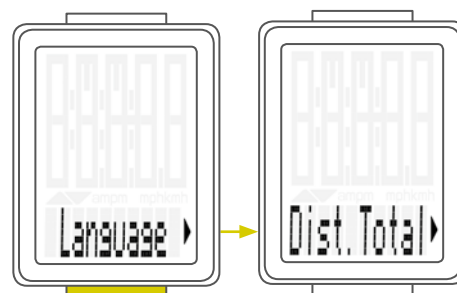

Ouvrez le réglage avec la **touche SET**.

Le chiffre de gauche clignote.

La **touche BIKE** vous permet de modifier ce chiffre. Une fois ce chiffre réglé, confirmez le réglage avec la **touche SET**.

Le chiffre suivant commence à clignoter et peut être réglé.

Modifiez ce chiffre au moyen de la **touche BIKE**.

Une fois ce chiffre également réglé, confirmez le réglage avec la **touche SET**.

Le chiffre suivant clignote.

Une fois tous les chiffres réglés, confirmez à nouveau le réglage avec la **touche SET**.

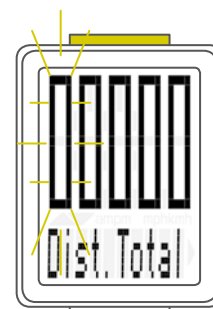

Le message "**Régl. OK**" apparaît à l'écran.

La valeur réglée est appliquée.

Si vous souhaitez procéder à d'autres réglages, la **touche BIKE** vous permet d'accéder à d'autres réglages.

Si vous ne souhaitez pas procéder à d'autres réglages, **maintenez la touche SET enfoncée**.

Le menu "Réglages" se ferme.

Le VDO M2 WL revient en mode "Fonctions".

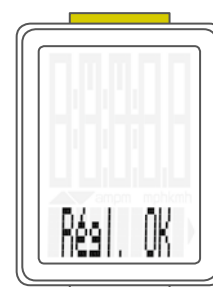

Réglages – Réglage du temps total

Un temps total peut être réglé sur le VDO M2 WL.
Vous pouvez, p.ex., régler votre temps total (total des temps de tous les tours) au début d'une nouvelle saison.

ATTENTION : Le VDO M2 WL dispose d'une fonction de sauvegarde des données. Les données ne sont pas perdues.

Comment procéder ?

Maintenez la **touche SET enfoncée** jusqu'à ce que le menu "Réglages" s'ouvre.

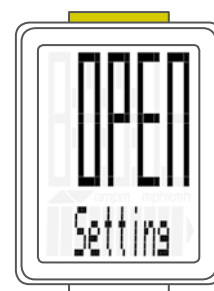

"Language" apparaît à l'écran.

Accédez au réglage du temps total avec la **touche BIKE**.

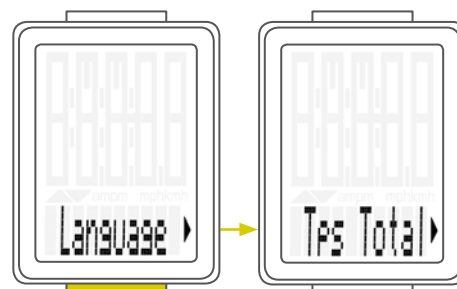

Ouvrez le réglage du temps total avec la **touche SET**.

Le chiffre de gauche du réglage des heures clignote et peut être réglé.

Réglez la valeur pour ce chiffre au moyen de la **touche BIKE**.

Confirmez le réglage avec la **touche SET**.

Le chiffre suivant à gauche commence à clignoter et peut être réglé.

Réglez la valeur pour ce chiffre au moyen de la **touche BIKE**.

Confirmez le réglage avec la **touche SET**.

Une fois les 4 chiffres des heures réglés, confirmez le réglage avec la **touche SET**.

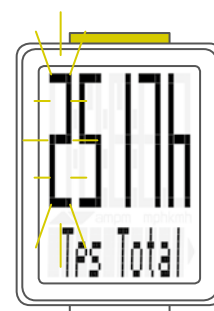

Le réglage des minutes s'ouvrent alors.

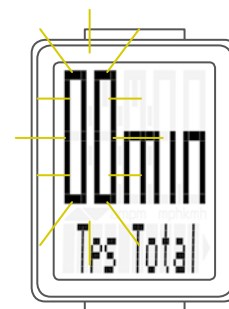

Réglages – Réglage du temps total

Réglez les minutes au moyen de la **touche BIKE**.
Une fois les minutes réglées, confirmez le réglage avec
la **touche SET**.

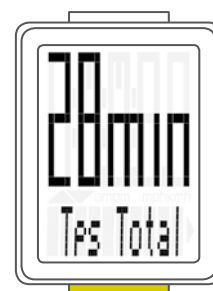

Le message **“Régl. OK”** apparaît à l'écran.

Si vous souhaitez procéder à d'autres réglages,
la **touche BIKE** vous permet d'accéder à d'autres réglages.

Si vous ne souhaitez pas procéder à d'autres réglages,
maintenez la touche SET enfoncée.
Le menu “Réglages” se ferme.

Le VDO M2 WL revient en mode “Fonctions”.



Mise à zéro des données du tour après le trajet

Après chaque tour quotidien, vous pouvez remettre les données de ce tour à zéro. Le VDO M2 WL est prêt pour le tour suivant.

ATTENTION : Votre distance totale (total des kilomètres parcourus) et votre temps total ne sont pas remis à zéro.

Comment procéder ?

Maintenez la **touche BIKE enfoncée pendant quelques secondes**.

Le texte **“RESET Données”** apparaît à l'écran.

Si vous continuez d'appuyer sur la **touche BIKE**, les données du tour sont alors remises à zéro.

Les données suivantes sont remises à zéro :

- Distance
- Temps
- Vitesse moyenne
- Vitesse totale



Affichage de l'état des piles

Le M2 WL est doté d'un système d'avertissement pour l'état des piles. Le texte "**compteur faible**" apparaît à l'écran.

Ce message d'avertissement peut être confirmé avec la **touche BIKE**.

Vous pouvez continuer à rouler pendant env. une semaine. Remplacez la pile le plus rapidement possible après l'apparition du message.

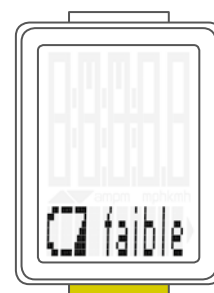

Remplacement de la pile du compteur

Pour garantir un fonctionnement parfait du compteur, nous recommandons de **remplacer la pile chaque année**.

ATTENTION : Vos réglages, votre kilométrage total et votre temps total sont conservés lors du remplacement de la pile. **AUCUNE** donnée n'est perdue.

Vous avez besoin d'une pile 3V de type 2032.

Nous recommandons les piles des marques Sony, Panasonic, Varta ou Duracell.

Comment procéder ?

ETAPE 1 :

Retirez le couvercle du compartiment à pile au moyen d'une pièce de monnaie.

ETAPE 2 :

Retirez la pile vide.

ATTENTION : Attendez **10 secondes** avant de mettre la nouvelle pile en place. Le système électronique a besoin de ce temps pour détecter que la pile a été remplacée.

ETAPE 3 :

Placez la batterie, pôle positif vers le haut, dans le boîtier du compteur.

Veillez à ce que la pile ne coince pas.

Veillez à ce que le joint en caoutchouc soit bien à plat dans le couvercle du compartiment à batterie.

ETAPE 4 :

Placez le couvercle du compartiment de la pile dans l'ouverture et faites-les tourner vers la droite au moyen d'une pièce de monnaie jusqu'au point de butée.

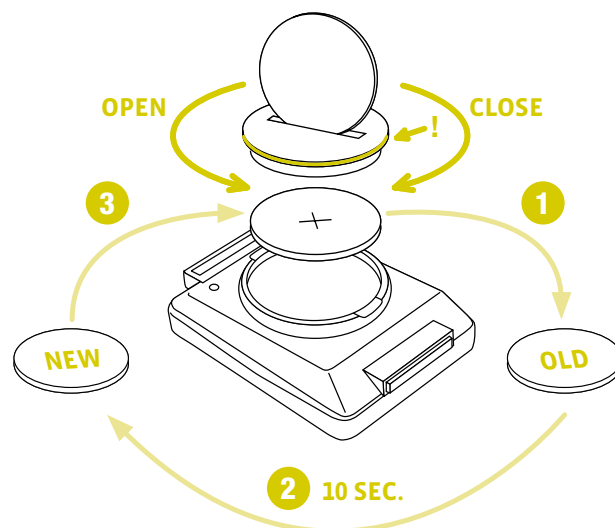

Remplacement de la pile de l'émetteur de vitesse

La pile de l'émetteur de vitesse **devrait être remplacée chaque année** de manière à garantir le bon fonctionnement de la transmission radio.

Vous avez besoin d'une pile 3V de type 2032.
Nous recommandons les piles des marques Sony, Panasonic, Varta ou Duracell.

Comment procéder ?

ETAPE 1 :

Retirez le couvercle du compartiment à pile au moyen d'une pièce de monnaie.

ETAPE 2 :

Retirez la pile vide.

ATTENTION : Attendez 10 secondes avant de mettre la nouvelle pile en place. Le système électronique a besoin de ce temps pour détecter que la pile a été remplacée.

ETAPE 3 :

Placez la batterie, pôle positif vers le haut, dans le boîtier de l'émetteur.

Veillez à ce que la pile ne coince pas.

Veillez à ce que le joint en caoutchouc soit bien à plat dans le couvercle du compartiment à batterie.

ETAPE 4 :

Placez le couvercle du compartiment de la pile dans l'ouverture et faites-les tourner vers la droite au moyen d'une pièce de monnaie jusqu'au point de butée.

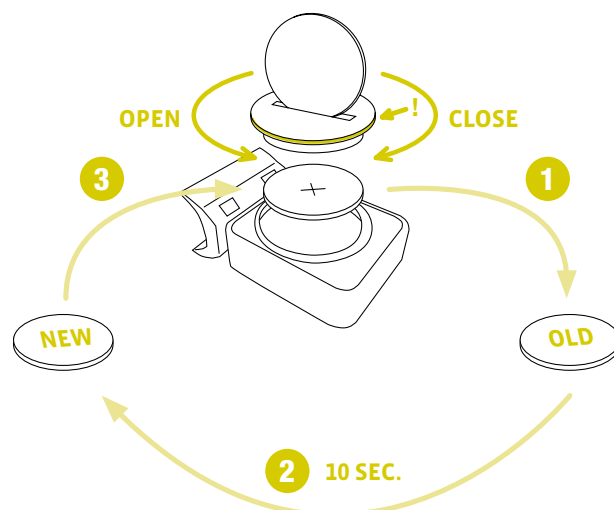

Conditions de garantie

VDO Cycle Part offre une garantie de **2 ans à compter de la date d'achat** pour votre compteur VDO. La garantie porte sur les défaillances du matériel ou les erreurs de traitement sur le compteur lui-même, sur le capteur/l'émetteur ou sur le support pour guidon.

Les câbles et piles, ainsi que les matériaux de montage ne sont pas couverts par la garantie.

La droit à garantie n'est valable que lorsque les pièces concernées n'ont pas été ouvertes (exceptions : compartiment à piles du compteur), lorsqu'il n'a pas été fait usage de la force et lorsqu'aucun dégât intentionnel n'a été causé.

Veuillez conserver soigneusement la preuve d'achat ; celle-ci doit être présentée en cas de réclamation.

En cas de réclamation fondée, vous recevrez un appareil de rechange comparable. Le remplacement par un modèle identique ne peut être exigé lorsque la production du modèle faisant l'objet de la réclamation a été stoppée par un changement de modèle.

Veuillez vous adresser à votre revendeur pour toute réclamation ou exercice du droit à la garantie. Ou envoyez votre réclamation directement à :

Cycle Parts GmbH

Le Quartier Hornbach 13
67433 Neustadt/Weinstrasse

Notre hotline est à votre disposition pour toute questions technique :

+49 (0) 63 21- 95 82 7 - 10

+49 (0) 63 21- 95 82 7 - 18

Notre ligne d'assistance téléphonique est là pour vous de 10 à 12 heures et de 15 à 17 heures, du lundi au vendredi.

Vous trouverez de plus amples informations techniques à l'adresse : www.vdocyclecomputing.com

Sous réserve de modifications techniques occasionnées par l'amélioration du produit.

Élimination des défaillances

Défaillance	Cause possible	Remède
Demi-segments dans l'affichage (par ex. après un remplacement de la pile)	Le logiciel du compteur ne fonctionne pas correctement après un changement de la pile.	Retirer la pile et la remettre en place.
Aucun affichage de la vitesse	La distance entre le capteur et l'aimant est trop grande.	Corriger la position du capteur et de l'aimant.
Aucun affichage de la vitesse	La tête du compteur n'est pas correctement enclenchée dans le support du guidon.	Placer la tête du compteur dans le support pour guidon et la tourner jusqu'à la butée ("clac").
Aucun affichage de la vitesse	La circonférence de la roue n'est pas correcte ou est réglée sur zéro.	Régler la circonférence de la roue.
Aucun affichage de la vitesse	La pile de l'émetteur est vide.	Remplacer la pile de l'émetteur.
Affichage faible	La pile est déchargée.	Contrôler la pile et, éventuellement, la remplacer.

Caractéristiques techniques

Compteur :

env. 49 (H) x 38 (l) x 16 (P) mm

Ecran :

env. 39 mm (H), env. 29 mm (l)

Poids du compteur :

env. 28 g

Poids du support pour guidon :

env. 10 g

Poids de l'émetteur de vitesse :

env. 20 g

Pile du compteur :

3V, type 2032

Durée de vie de la pile du compteur :

env. 1 an (env. 10 000 km / 6 000 mi)

Pile de l'émetteur de vitesse :

3V, type 2032

Durée de vie de la pile de l'émetteur de vitesse :

env. 1,5 ans (env. 15 000 km / 9 000 mi)

Portées des ondes :

Emetteur de vitesse : 75 cm

Plage d'affichage de température de l'écran :

-20°C à +70°C / -4°F à +158°F

Plage de vitesse pour une roue de 2155 mm :

min. 2.5 km/h,

max. 199 km/h.

Plage de mesure -- Temps :

jusqu'à 99:59:59 (HH:MM:SS)

Plage de mesure -- Distance quotidienne :

jusqu'à 999,99 km ou mi

Plage de mesure -- KM total :

jusqu'à 99 999 km ou mi

Plage de mesure -- Temps total :

9999:59 (HHHH:MM)

Plage de réglage -- Circonférence de la roue :

de 100 mm à 3999 mm (3,9 à 157,4 pouces)

Élimination correcte de ce produit (déchets électriques)



(S'applique dans les pays de l'Union Européenne, ainsi que dans les autres pays européens présentant un système de collecte séparé). Le marquage du produit ou des documents correspondants indique que celui-ci ne peut pas être éliminé avec les déchets ménagers normaux à la fin de sa durée de vie. Éliminez cet appareil séparément de manière à ne pas nuire à l'environnement ou à la santé en raison d'une élimination incontrôlée des déchets. Recyclez l'appareil de manière à encourager une réutilisation durable des ressources. Les utilisateurs privés doivent contacter le

revendeur auquel ils ont acheté le produit ou les autorités compétentes de manière à savoir comment ils peuvent recycler l'appareil dans le respect de l'environnement. Les utilisateurs professionnels doivent s'adresser à leur fournisseur et consulter les conditions reprises dans le contrat de vente. Ce produit ne peut pas être éliminé avec les autres déchets commerciaux.

Déclaration de conformité UE

Nous, CYCLE PARTS GmbH, Le Quartier Hornbach 13, D-67433 Neustadt/Weinstr., déclarons que les compteurs cycle VDO avec transmission radio VDO M2 WL et l'émetteur A1 satisfont aux exigences fondamentales de l'article 3 de la directive R&TTE 1999/5/CE en cas d'utilisation conforme aux dispositions.

Vous trouverez la déclaration de conformité à l'adresse : www.vdocyclecomputing.com.



Neustadt, Octobre 2013

FCC-Addendum

This device complies with part 15 of the FCC Rules. Operation is subject to the following two conditions:

- (1) This device may not cause harmful interference, and
- (2) this device must accept any interference received, including interference that may cause undesired operation.

NOTE: This equipment has been tested and found to comply with the limits for a Class B digital device, pursuant to part 15 of the FCC Rules. These limits are designed to provide reasonable protection against harmful interference in a residential installation. This equipment generates, uses and can radiate radio frequency energy and, if not installed and used in accordance with the instructions, may cause harmful interference to radio communications. However, there is no guarantee that interference will not occur in a particular installation.

If this equipment does cause harmful interference to radio or television reception, which can be determined by turning the equipment off and on, the user is encouraged to try to correct the interference by one or more of the following measures:

- Reorient or relocate the receiving antenna.
- Increase the separation between the equipment and receiver.
- Connect the equipment into an outlet on a circuit different from that to which the receiver is connected.
- Consult the dealer or an experienced radio/TV technician for help.

Changes or modifications not expressly approved by the party responsible for compliance could void the user's authority to operate the equipment.

IC-Addendum

This device complies with Industry Canada licence-exempt RSS standard(s).

Operation is subject to the following two conditions:

- (1) This device may not cause interference, and

- (2) this device must accept any interference, including interference that may cause undesired operation of the device.

This Class digital apparatus complies with Canadian ICES-003.



Cycle Parts GmbH

Le Quartier Hornbach 13

67433 Neustadt/Weinstrasse (Germany)

+49 (0) 63 21- 95 82 7 - 0

www.vdocyclecomputing.com