

M2 WL



- Video di montaggio
- Video di utilizzo
- Video di impostazione

Premessa

Congratulazioni.

Scegliendo un computer VDO avete scelto un dispositivo di pregio dal punto di vista tecnico e qualitativo. Per poter utilizzare al meglio il vostro computer, vi consigliamo di leggere con attenzione le presenti istruzioni.

Riceverete numerose indicazioni per l'utilizzo e molti altri consigli utili.

Buon divertimento con la vostra bici e il computer VDO.

Cycle Parts GmbH

Contenuto della confezione

Verificare la completezza della presente confezione:

- 1 computer VDO, batteria a parte
- 1 sensore di velocità, batteria integrata, spessore in gomma
- 1 supporto per manubrio universale
- 1 magnete (clip a magnete)
- Fascette per il montaggio del supporto e del sensore
- 1 Istruzioni per l'uso

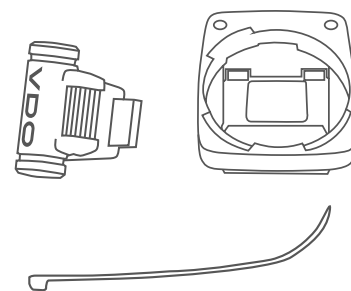
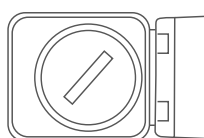
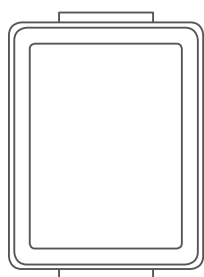

Indice

Display	03	Circonferenza ruota	11
Pulsanti	03	Unità	14
Funzioni	04	Ora	15
Utilizzo durante la corsa	05	Selezione per la rappresentazione della velocità	18
Trasmissione radio della velocità	06	Percorso totale	19
Montaggio del supporto per manubrio	06	Tempo di corsa totale	20
Montaggio del sensore di velocità	07	Ripristino dei dati del percorso dopo la corsa	22
Sistemazione del computer nel supporto	08	Visualizzazione stato batterie	23
Verifica del funzionamento della trasmissione radio	08	Sostituzione della batteria nel computer	23
Modalità standby e ricevitore radio	09	Sostituzione della batteria nel sensore	24
Impostazioni	10	Condizioni di garanzia	25
Lingua	10	Eliminazione guasti	26
		Dati tecnici	26

Display

Il VDO M2 WL è dotato di un display grande e leggibile in modo chiaro. Esso può essere diviso in 3 zone.

- Nella **parte superiore** del display viene visualizzato il valore relativo alla funzione selezionata.
- Nella **parte centrale** compare l'indicazione “am” o “pm” in caso di formato dell'ora in 12 ore. Qui viene anche visualizzata l'unità selezionata per la rappresentazione della velocità (kmh o mph). Sulla sinistra sono visibili delle frecce che segnalano se la velocità attuale è superiore o inferiore alla velocità media.
- Nella **parte inferiore** del display viene visualizzata la funzione selezionata con un testo in chiaro.

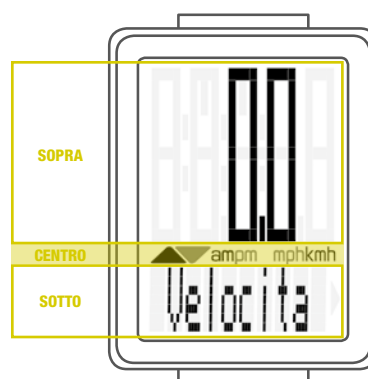

Sul display viene visualizzata sempre **UNA** sola funzione. Per tornare alla rappresentazione della velocità da una funzione selezionata, ad es. **tempo di corsa**, premere brevemente il **pulsante SET**.

Nelle **IMPOSTAZIONI** è possibile inoltre impostare la rappresentazione della velocità in modo che quest'ultima venga visualizzata automaticamente dopo 5 secondi indipendentemente da qualsiasi altra funzione.

Vedere pagina 18: Impostazioni – Selezione per la rappresentazione della velocità

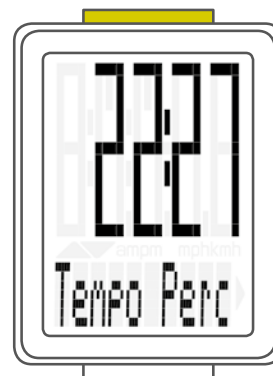

Pulsanti

Il VDO M2 WL è dotato di 2 pulsanti

BIKE

Nella modalità di funzionamento:

- Richiamare le funzioni
- Ripristinare i dati del percorso a zero (tenere premuto il pulsante)

Nella modalità di impostazione:

- Sfogliare il menu di impostazione
- Modificare i dati da impostare

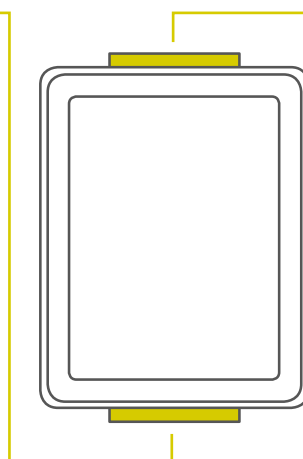

SET

Nella modalità di funzionamento:

- Tornare indietro alla rappresentazione della velocità da qualsiasi funzione di visualizzazione
- Aprire il menu di impostazione (tenere premuto il pulsante)

Nella modalità di impostazione:

- Aprire le impostazioni
- Confermare le impostazioni
- Uscire dalla modalità di impostazione, tornare alla modalità di funzionamento

Funzioni

Il VDO M2 WL ha le seguenti funzioni

Velocità attuale

Con una circonferenza ruota di 2155 mm, la velocità massima possibile è pari a 199 kmh o 124 mph.

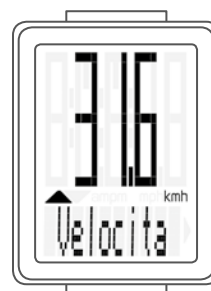

Percorso attuale

Il percorso attuale segna fino a 999,99 km o miglia. Al superamento di questo valore, il conteggio del percorso attuale riparte nuovamente da zero.



Tempo di corsa attuale

Il tempo di corsa attuale segna fino a 99:59:59 HH:MM:SS. Al superamento di questo valore, il conteggio del tempo di corsa riparte nuovamente da zero.



Velocità media

Relativa al percorso attuale



Velocità massima

Relativa al percorso attuale



Funzioni

Orario attuale

(Nel formato in 12 o 24 ore)

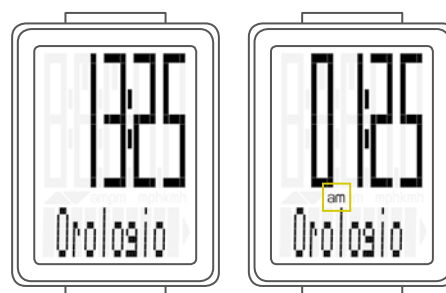

Formato 24 ore

Formato 12 ore

Percorso totale

(Somma di tutti i percorsi della giornata)

Il percorso totale segna fino a 99.999 km o miglia.

Al superamento di questo valore, il conteggio del percorso totale riparte nuovamente da zero.

Se si passa da miglia a km e il risultato della conversione supera i 100.000 km, il conteggio riparte da zero.

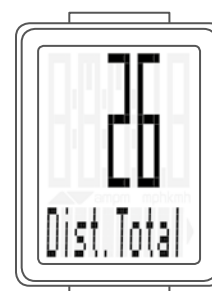

Tempo di corsa totale

(Somma di tutti i percorsi della giornata)

Il tempo di corsa totale segna fino a 9.999:59 HHHH:MM.

Al superamento di questo valore, il conteggio del tempo di corsa totale riparte nuovamente da zero.

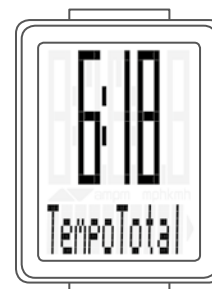

Utilizzo durante la corsa

Durante la corsa è possibile richiamare le funzioni di visualizzazione mediante il pulsante **BIKE**. Premendo **brevemente** il pulsante **BIKE**, sul display viene visualizzata la funzione successiva.

Sul display viene visualizzata sempre **UNA** sola funzione.

Per visualizzare nuovamente la velocità sul display, **premere brevemente il pulsante SET**.

Nelle **IMPOSTAZIONI** è possibile impostare anche un ritorno automatico alla rappresentazione della velocità indipendentemente da qualsiasi altra funzione visualizzata.

Vedere pagina 18: Impostazioni – Selezione per la rappresentazione della velocità

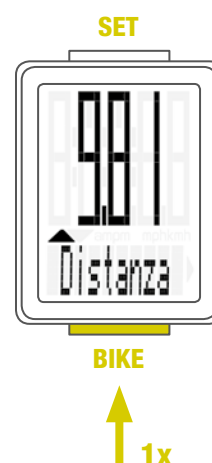

Trasmissione radio della velocità

Il VDO M2 WL è dotato di una trasmissione radio analogica.

La portata radio è pari a circa 75 cm tra il sensore sulla forcella e il computer/ricevitore sul manubrio.

Durante il montaggio assicurarsi di montare il sensore sullo stelo sinistro della forcella nel caso il computer sia montato sull'attacco o a sinistra sul manubrio.

In caso di montaggio del computer a destra sul manubrio, è possibile montare anche il sensore sullo stelo destro della forcella.

Nota: la trasmissione radio analogica può essere disturbata dal faro a LED.

Montaggio del supporto per manubrio

È possibile montare il computer a destra o a sinistra sul manubrio, oppure al centro sull'attacco. Montare di conseguenza il supporto per manubrio.

FASE 1

Decidere se si preferisce il montaggio sul manubrio o sull'attacco.

FASE 2

A seconda della base ruotare il supporto di 90°. Per fare ciò allentare le viti nel supporto, estrarre la base e ruotarla di 90°, inserirla e riavvitare le viti.

Attenzione: Non avvitare troppo le viti.

FASE 3

Inserire le fascette nelle fessure sul supporto, sistemarle intorno al manubrio o all'attacco e tirare (non stringere ancora).

FASE 4

In caso di montaggio sul manubrio: regolare l'angolo di inclinazione del computer in modo da avere una leggibilità ottimale. A questo punto stringere le fascette.

Staccare le estremità in eccesso con una pinza.

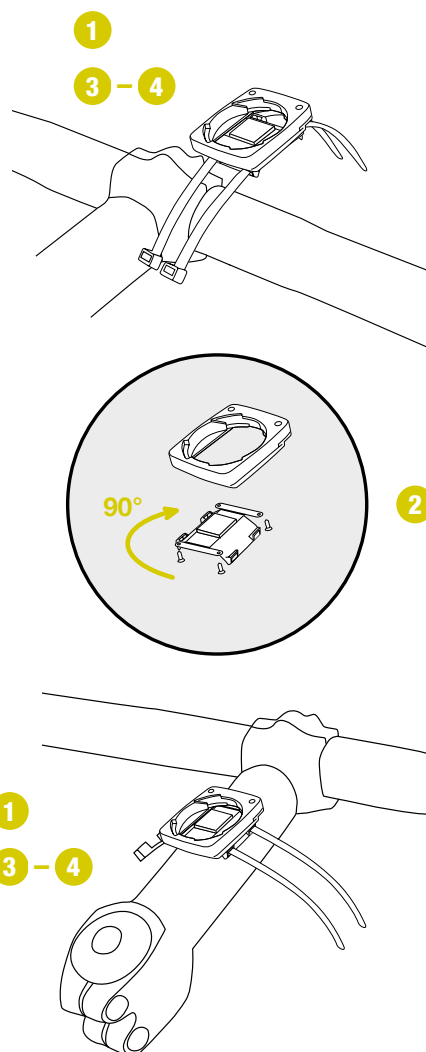

Montaggio del sensore di velocità

Il sensore può essere montato a sinistra o a destra sullo stelo della forcella.

Nota:

Se il computer è stato montato sull'attacco oppure a sinistra sul manubrio, il sensore di velocità DEVE essere montato sullo stelo SINISTRO della forcella.

FASE 1

Posizionare lo spessore in gomma sotto al sensore. Montare il sensore sulla forcella dallo stesso lato sul quale si monter  il computer sul manubrio (a destra o a sinistra) usando le fascette in dotazione (tenerle allentate, non stringere ancora).

ATTENZIONE: il segno tratteggiato sul lato del vano batteria del trasmettitore deve essere rivolto verso i raggi.

A seconda dello spazio, il trasmettitore pu  essere montato davanti sulla forcella, al suo interno o dietro a essa.

FASE 2

Sistemare il magnete per i raggi intorno a un raggio esterno. Il nucleo magnetico a forma di stanghetta con il logo VDO deve essere orientato verso il trasmettitore. Allineare il magnete alla marcatura del sensore con una distanza di circa 1-5 mm.

FASE 3

Regolare definitivamente il sensore e il magnete e fissarli: stringere le fascette e chiudere premendo con forza il magnete.

Il sensore deve essere chiuso a massimo 45  verso i raggi. Se non si ottiene questa angolazione, spostare il sensore sullo stelo della forcella verso il basso in direzione del mozzo, fino a ottenere un'angolazione inferiore a 45 .

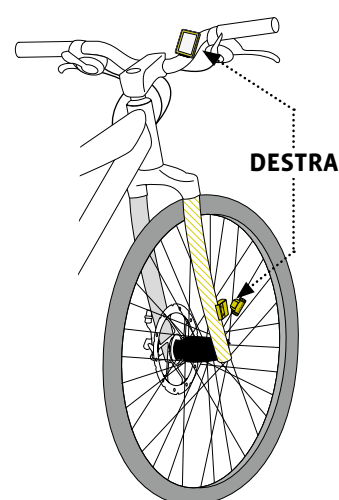
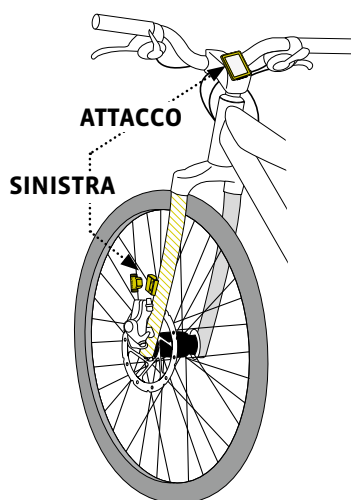
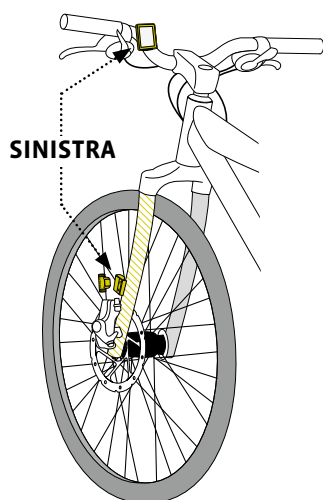
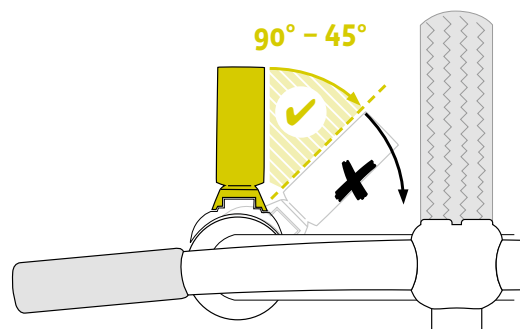
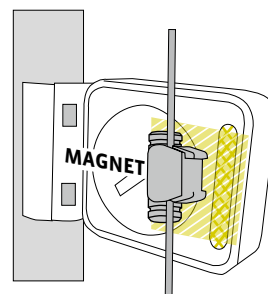
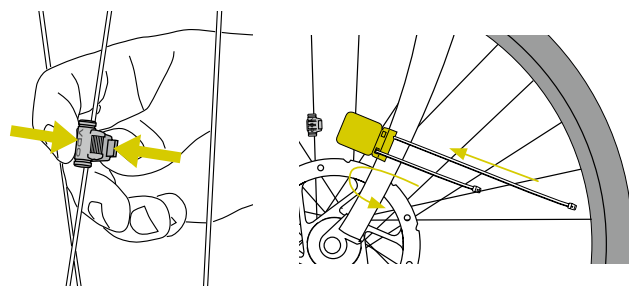

Sistemazione del computer nel supporto

Il sistema VDO Twist-Click collega in maniera sicura il computer con il supporto per manubrio.

Procedere come segue:

FASE 1

Inserire il computer nel supporto nella posizione delle ore 10.

FASE 2

Ruotare il computer verso destra nella posizione delle ore 12 e innestarlo nel sistema di supporto. Durante la rotazione è necessario superare una leggera resistenza.

FASE 3

Per togliere il computer, ruotarlo verso sinistra (non premere o tirare).

Promemoria: **D**entro verso **D**estra, **S**taccato verso **S**inistra

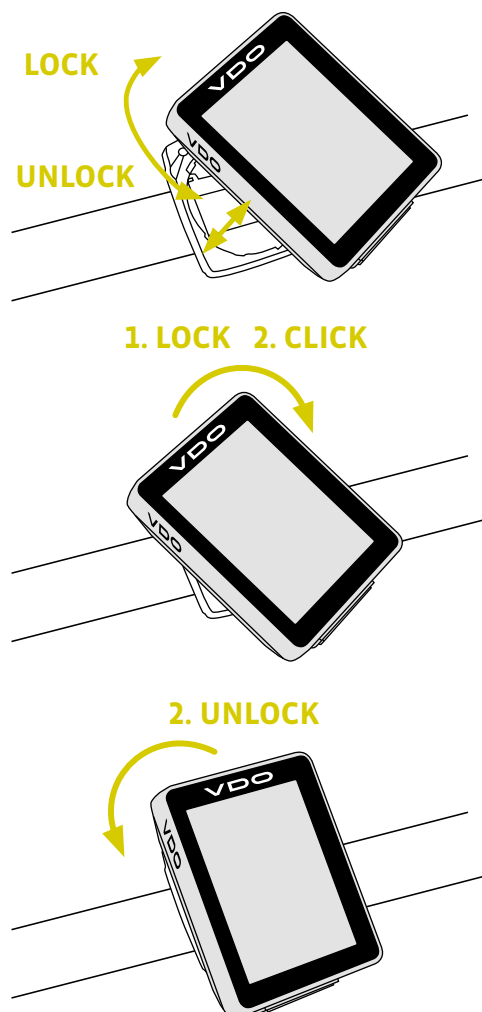

Verifica del funzionamento della trasmissione radio

Dopo il montaggio verificare il funzionamento della trasmissione radio.

Procedere come segue:

- Sistemare il computer nel supporto
- Sollevare e ruotare la ruota anteriore
- Sul sensore dovrebbe lampeggiare un LED **per pochi secondi**. LED lampeggiante: il sensore invia un segnale
- Sul computer dovrebbe ora essere rappresentata la velocità.

Se non viene visualizzata la velocità, le cause possono essere diverse. Nel capitolo **“Eliminazione guasti”** vengono descritte le possibili cause.

Modalità standby e ricevitore radio

Quando si fa una pausa e l'**M2 WL si trova ancora nel supporto**, dopo **5 minuti** il computer entra in **modalità standby**.

Il ricevitore radio è ancora **ACCESO**.

Ciò è indicato dal **simbolo lampeggiante dell'antenna**.

Quando si riprende la corsa è presente una funzione di auto-avviamento. Il VDO M2 WL torna immediatamente nella modalità di funzionamento. Viene nuovamente visualizzata la velocità attuale. **Questo può durare fino a un massimo di 8 secondi**.

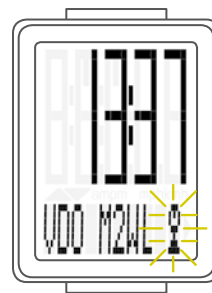

In caso di **pausa superiore alle 2 ore**, il trasmettitore radio viene spento. Questo permette di risparmiare batteria ed è visibile sul display: il simbolo lampeggiante dell'antenna non è più presente.

Prima di riprendere la corsa è necessario premere un pulsante.

A questo punto il ricevitore è nuovamente attivo ed è possibile procedere.

Togliendo il VDO M2 WL **dal supporto**, il **ricevitore radio si spegne immediatamente** e il computer entra in modalità standby dopo 5 minuti.



Impostazioni - Lingua

Sul VDO M2 WL è possibile impostare le lingue seguenti per la visualizzazione sul display

- Tedesco
- Inglese
- Francese
- Italiano
- Spagnolo
- Olandese
- Polacco

Procedere come segue:

Tenere premuto il pulsante SET fino a quando si apre il menu di impostazione.



Sul display compare **"Language"**.

Con **SET** è possibile aprire l'impostazione per la lingua. Lampeggia English.

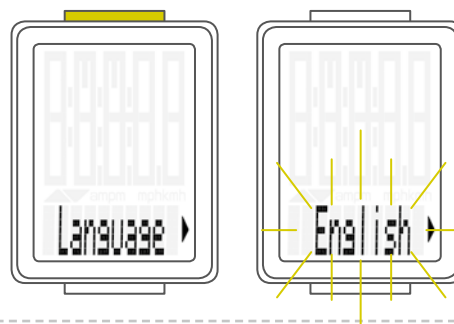

Con il **pulsante BIKE** è ora possibile selezionare un'altra lingua.



Confermare la selezione della lingua con il **pulsante SET**. Sul display compare **"Impost OK"**.



Per effettuare ulteriori modifiche, utilizzare il **pulsante BIKE** per accedere alle altre impostazioni.

Se non si desidera apportare alcuna altra modifica, **tenere premuto il pulsante SET**.

In questo modo si chiude il menu di impostazione. Il VDO M2 WL torna nella modalità di funzionamento.



Impostazioni – Circonferenza ruota

Sul VDO M2 WL è possibile impostare la circonferenza di rotolamento della ruota.

Più precisa sarà questa impostazione, più precisa risulterà la rappresentazione della velocità e la misurazione del percorso effettuato.

Dalla tabella con le dimensioni delle ruote è possibile ricavare e impostare i valori relativi alle proprie.

Se la dimensione della propria ruota non è presente nella tabella, è possibile misurare autonomamente la circonferenza di rotolamento.

Effettuare la misurazione come segue:

FASE 1

Sistemare la bicicletta in posizione eretta e orientare la ruota anteriore in modo che la valvola sia esattamente contro il pavimento. Accertarsi che la ruota sia pompata completamente secondo le condizioni di impiego. Segnare sul pavimento la posizione della valvola con una linea o del nastro adesivo.

FASE 2

A questo punto spingere la bicicletta in avanti fino a quando, dopo un intero giro, la valvola torna nuovamente contro il pavimento.

Segnare nuovamente la posizione della valvola con una linea o del nastro adesivo.

FASE 3

La distanza tra i due segni corrisponde alla circonferenza della ruota o alla dimensione della ruota in millimetri.

Dimensione ruota	ETRTO	KMH Circonferenza ruota in mm	MPH Circonferenza ruota in pollici
16 x 1,75	47-305	1272	50,1
20 x 1,75	47-406	1590	62,6
24 x 1,75	47-507	1907	75,1
26 x 1,5	40-559	2026	79,8
26 x 1,75	47-559	2070	81,5
26 x 1,9		2089	82,2
26 x 2,00	50-559	2114	83,2
26 x 2,10	54-559	2125	83,6
26 x 2,25	57-559	2145	84,4
26 x 2,35	60-559	2160	85,0
26 x 2,40	62-559	2170	85,4
28 x 1,5	40-622	2224	87,6
28 x 1,6	42-622	2235	88,0
28 x 1,75	47-622	2268	89,3
29 x 2,10	54-622	2295	90,3
29 x 2,25	57-622	2288	90,1
29 x 2,40	62-622	2300	90,5
650 B		2100	82,6
700 x 18C	18-622	2102	82,8
700 x 20C	20-622	2114	83,2
700 x 23C	23-622	2095	82,5
700 x 25C	25-622	2146	84,5
700 x 30C	30-622	2149	84,6
700 x 32C	32-622	2174	85,6
700 x 38C	38-622	2224	87,6

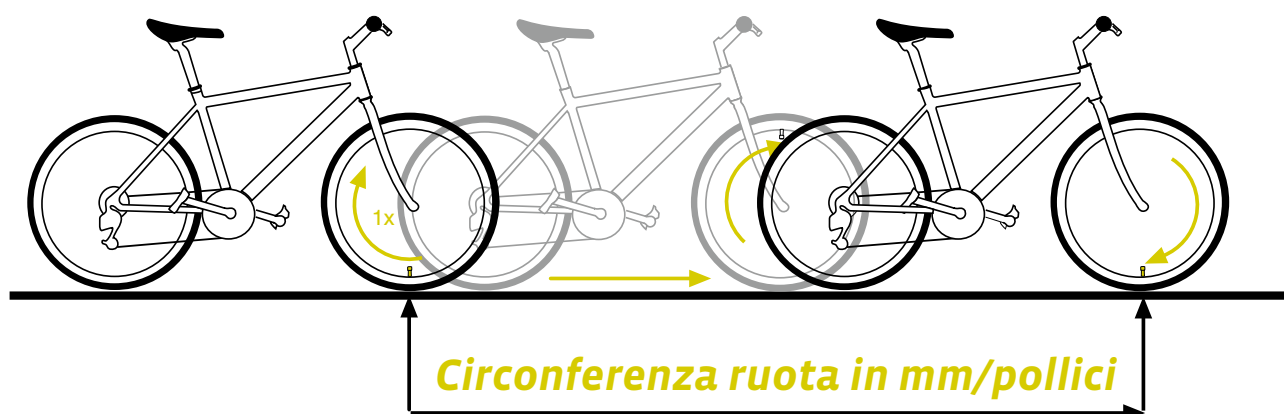

Impostazioni – Circonferenza ruota

Impostare la circonferenza ruota come segue:
Tenere premuto il pulsante SET fino a quando si apre il menu di impostazione.



Sul display compare **"Language"**.
 Con il **pulsante BIKE** scorrere le impostazioni fino a quelle per la circonferenza della ruota.

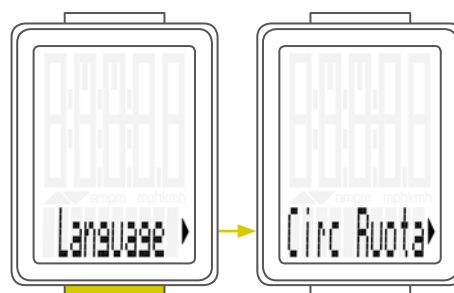

Con il **pulsante SET** aprire le impostazioni per la circonferenza della ruota.



Le prime due cifre lampeggiano.
 Con il **pulsante BIKE** è possibile portare queste cifre sul valore desiderato.

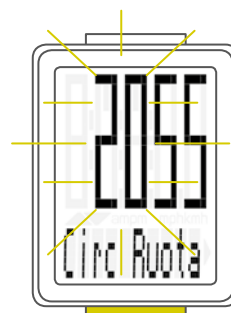

Confermare l'impostazione con il **pulsante SET**.
 A questo punto lampeggia la terza cifra, segnalando che è pronta per l'immissione.

Con il **pulsante BIKE** inserire questa cifra.

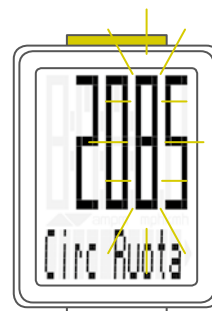

Impostazioni – Circonferenza ruota

Confermare l'impostazione con il **pulsante SET**.
Infine lampeggia l'ultima cifra a destra.

Con il **pulsante BIKE** inserire questa cifra.

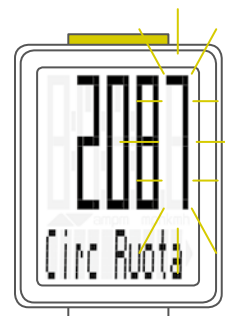

Confermare l'impostazione con il **pulsante SET**.
L'impostazione della circonferenza ruota è stata effettuata.

Sul display compare "**Impost OK**".

Per effettuare ulteriori modifiche, utilizzare il **pulsante BIKE**
per accedere alle altre impostazioni.

Se non si desidera apportare alcuna altra modifica,
tenere premuto il pulsante SET.

In questo modo si chiude il menu di impostazione.

Il VDO M2 WL torna nella modalità di funzionamento.



Impostazioni – Unità

Nelle impostazioni relative all'unità è possibile stabilire se la velocità deve essere visualizzata in kmh o mph.

Tenere premuto il pulsante SET fino a quando si apre il menu di impostazione.



Sul display compare **"Language"**.

Con il **pulsante BIKE** scorrere le impostazioni fino a quelle per l'unità.

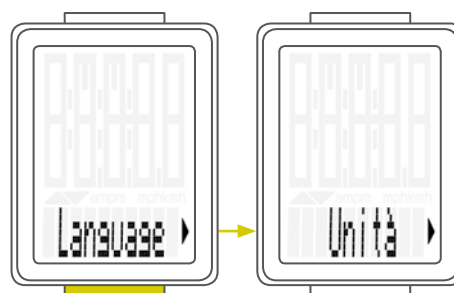

Aprire le impostazioni relative all'unità con il **pulsante SET**.

Nella parte superiore del display lampeggia **"KMH"**.

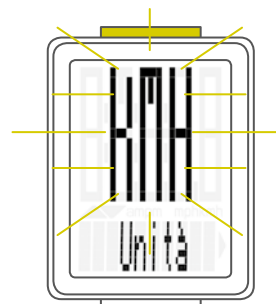

Con il **pulsante BIKE** selezionare **"MPH"**.

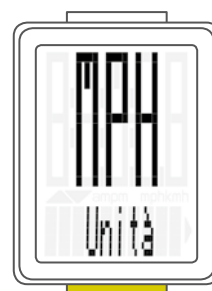

Confermare l'impostazione con il **pulsante SET**.
Sul display compare **"Impost OK"**.

Per effettuare ulteriori modifiche, utilizzare il **pulsante BIKE** per accedere alle altre impostazioni.

Se non si desidera apportare alcuna altra modifica, **tenere premuto il pulsante SET**.
In questo modo si chiude il menu di impostazione.

Il VDO M2 WL torna nella modalità di funzionamento.



Impostazioni – Ora

Sul VDO M2 WL è possibile impostare l'ora nel formato in 12 ore (AM/PM) oppure in 24 ore.

Tenere premuto il pulsante SET fino a quando si apre il menu di impostazione.

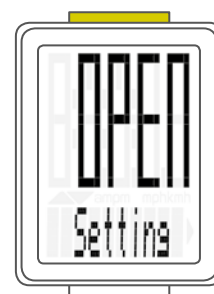

Sul display compare “**Language**”.

Con il **pulsante BIKE** scorrere le impostazioni fino a quelle per l'ora.

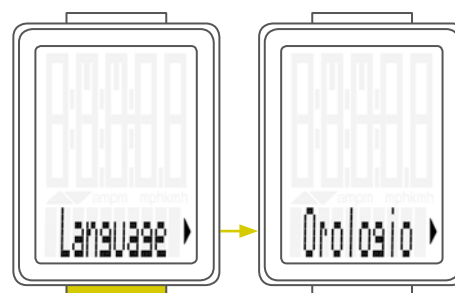

Con il **pulsante SET** aprire le impostazioni per l'orario.

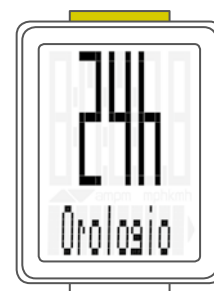

Per passare a una visualizzazione in formato 12 ore (AM/PM), premere il **pulsante BIKE**.

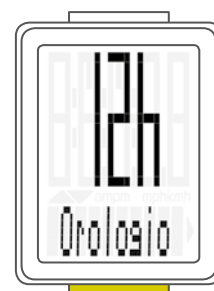

Impostazioni - Ora

Impostazione nel formato in 24 ore

Confermare la selezione "24" con il **pulsante SET**.
Successivamente sul display lampeggiano le ore.

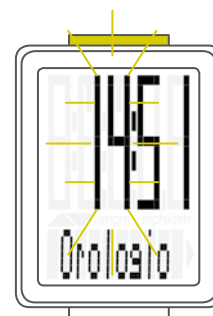

Con il **pulsante BIKE** impostare le ore.

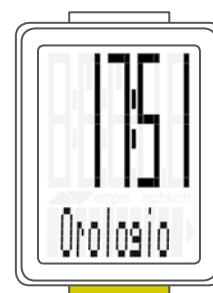

Confermare l'impostazione delle ore con il **pulsante SET**.

A questo punto lampeggiano i minuti.
Con il **pulsante BIKE** impostare i minuti.



Confermare l'impostazione dei minuti con il **pulsante SET**.

Sul display compare "**Impost OK**".
Per effettuare ulteriori modifiche, utilizzare il **pulsante BIKE**
per accedere alle altre impostazioni.

Se non si desidera apportare alcuna altra modifica,
tenere premuto il tasto SET.
In questo modo si chiude il menu di impostazione.

Il VDO M2 WL torna nella modalità di funzionamento.



Impostazioni – Ora

Impostazione nel formato in 12 ore (AM/PM)

Confermare la selezione “12” con il **pulsante SET**.
Successivamente sul display lampeggiano le ore e viene visualizzato anche “am” o “pm”.

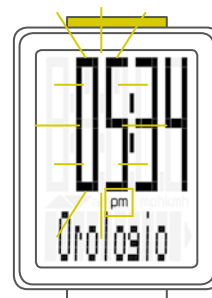

Con il **pulsante BIKE** impostare le ore.
La visualizzazione nel formato in “12” cambia da “pm” a “am”.

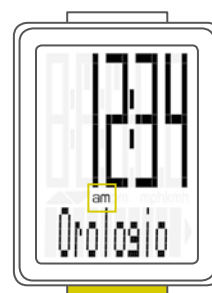

Confermare l'impostazione delle ore (AM/PM) con il **pulsante SET**.

Successivamente sul display lampeggiano i minuti.
Impostare i minuti con il **pulsante BIKE**.



Confermare l'impostazione dei minuti con il **pulsante SET**.

Sul display compare “**Impost OK**”.

Per effettuare ulteriori modifiche, utilizzare il **pulsante BIKE** per accedere alle altre impostazioni.

Se non si desidera apportare alcuna altra modifica, **tenere premuto il pulsante SET**.
In questo modo si chiude il menu di impostazione.

Il VDO M2 WL torna nella modalità di funzionamento.



Impostazioni – Selezione per la rappresentazione della velocità

Qui è possibile impostare se la rappresentazione della velocità dopo qualche secondo deve essere nuovamente visualizzata sul display al posto di un'altra funzione di visualizzazione.

Procedere come segue:

Tenere premuto il pulsante SET fino a quando si apre il menu di impostazione.

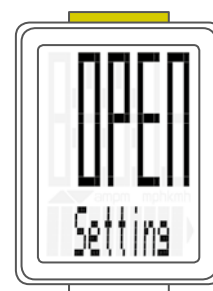

Sul display compare **"Language"**.

Con il **pulsante BIKE** scorrere le impostazioni fino a quelle per la rappresentazione della velocità.

Sul display appare **"Auto Veloc"**.

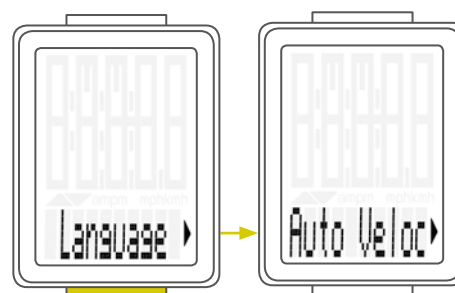

Per impostare premere il **pulsante SET**. Si aprono le impostazioni.

"OFF" indica che la velocità **NON** viene visualizzata automaticamente sul display dopo alcuni secondi.



Con il **pulsante BIKE** selezionare **"ON"**.

ON significa che la rappresentazione della velocità viene visualizzata automaticamente sul display dopo qualche secondo al posto di un'altra funzione di visualizzazione.

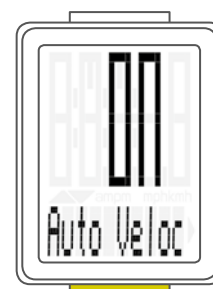

Confermare l'impostazione con il **pulsante SET**. Sul display compare **"Impost OK"**.

Per effettuare ulteriori modifiche, utilizzare il **pulsante BIKE** per accedere alle altre impostazioni.

Se non si desidera apportare alcuna altra modifica, **tenere premuto il pulsante SET**. In questo modo si chiude il menu di impostazione.

Il VDO M2 WL torna nella modalità di funzionamento.



Impostazioni – Impostazione del percorso totale

Sul VDO M2 WL è possibile impostare il percorso totale effettuato. Ad esempio all'inizio della nuova stagione delle corse è possibile inserire qui i propri dati.

ATTENZIONE: Il M2 WL è dotato di una memorizzazione dati. In caso di sostituzione della batteria non viene perso alcun dato.

Procedere come segue:

Tenere premuto il pulsante SET fino a quando si apre il menu di impostazione.

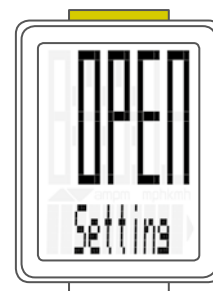

Sul display compare **"Language"**.

Con il **pulsante BIKE** scorrere le impostazioni fino a quelle per il percorso totale.



Aprire le impostazioni con il **pulsante SET**.

La cifra a sinistra lampeggia.

Con il **pulsante BIKE** è possibile modificare le cifre.

Quando questa cifra è stata impostata,

confermare con il **pulsante SET**.

La cifra successiva inizia a lampeggiare ed è pronta per l'impostazione.

Con il **pulsante BIKE** modificare questa cifra.

Quando anche questa cifra è stata impostata,

confermare con il **pulsante SET**.

La cifra successiva lampeggia.

Quando sono state impostate tutte le cifre,

confermare nuovamente con il **pulsante SET**.

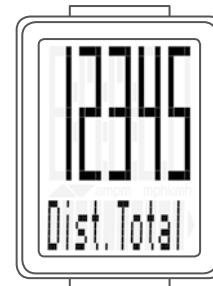
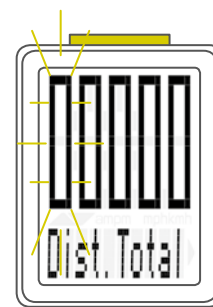

Sul display compare **"Impost OK"**.

Il valore impostato viene acquisito.

Per effettuare ulteriori modifiche, utilizzare il **pulsante BIKE** per accedere alle altre impostazioni.

Se non si desidera apportare alcuna altra modifica,

tenere premuto il pulsante SET.

In questo modo si chiude il menu di impostazione.

Il VDO M2 WL torna nella modalità di funzionamento.



Impostazioni – Impostazione del tempo di corsa totale

Sul VDO M2 WL è possibile impostare il tempo di corsa totale. Ad esempio all'inizio della nuova stagione delle corse è possibile impostare il tempo di corsa totale (somma del tempo di corsa di tutti i percorsi).

ATTENZIONE: Il VDO M2 WL è dotato di una memorizzazione dati. Non viene perso alcun dato.

Procedere come segue:

Tenere premuto il pulsante SET fino a quando si apre il menu di impostazione.

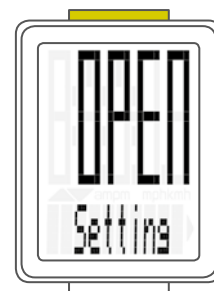

Sul display compare **“Language”**.

Con il **pulsante BIKE** scorrere le impostazioni fino a quelle per il tempo di corsa totale.

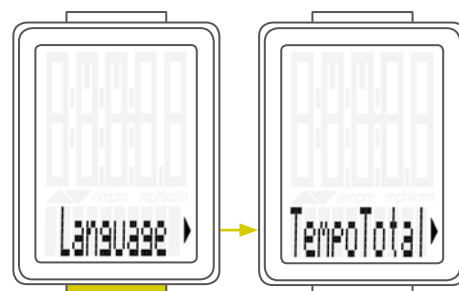

Con il **pulsante SET** aprire le impostazioni per il tempo di corsa totale.

La cifra sinistra dell'ora lampeggia ed è pronta per l'impostazione.

Con il **pulsante BIKE** inserire il valore per questa cifra. Confermare l'impostazione con il **pulsante SET**.

La cifra successiva sinistra inizia a lampeggiare ed è pronta per l'impostazione.

Con il **pulsante BIKE** inserire il valore per questa cifra.

Confermare l'impostazione con il **pulsante SET**.

Quando sono state impostate tutte e 4 le cifre per le ore, confermare con il **pulsante SET**.

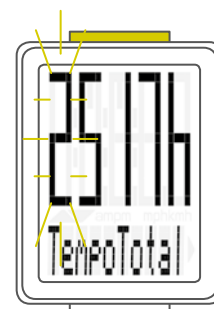

Successivamente si apre l'impostazione per i minuti.

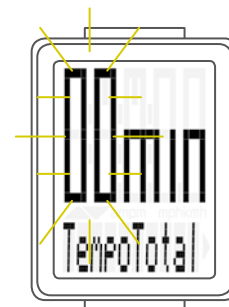

Impostazioni – Impostazione del tempo di corsa totale

Con il **pulsante BIKE** impostare i minuti.
Quando sono stati impostati i minuti,
confermare con il **pulsante SET**.

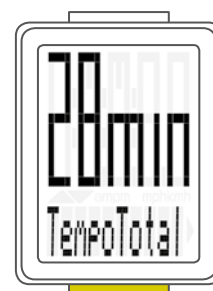

Sul display compare "**Impost OK**".

Per effettuare ulteriori modifiche, utilizzare il **pulsante BIKE**
per accedere alle altre impostazioni.

Se non si desidera apportare alcuna altra modifica,
tenere premuto il pulsante SET.
In questo modo si chiude il menu di impostazione.

Il VDO M2 WL torna nella modalità di funzionamento.



Ripristino dei dati del percorso dopo la corsa

Dopo ogni percorso giornaliero è possibile riazzere questi dati. Il VDO M2 WL è pronto per il prossimo percorso.

ATTENZIONE: Il percorso totale (inclusi i chilometri percorsi) e il tempo di corsa totale non vengono azzerati.

Procedere come segue:

Tenere premuto il **pulsante BIKE per un paio di secondi**. Sul display appare il testo: **“RESET Dati Tour”**.

Premendo nuovamente il **pulsante BIKE**, vengono azzerati i dati del percorso.

Vengono azzerati i dati seguenti:

- percorso
- tempo di corsa
- velocità media
- velocità massima



Visualizzazione stato batterie

Il M2 WL ha un avviso batteria. Sul display appare il messaggio: **“computer debole”**.

Confermare questo avviso batteria con il **pulsante BIKE**. È possibile proseguire ancora per una settimana. Sostituire la batteria il prima possibile dopo aver ricevuto l'avviso.

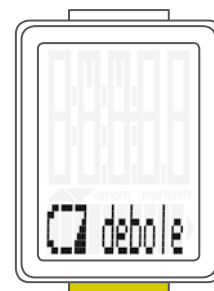

Sostituzione della batteria nel computer

Per garantire un funzionamento perfetto del computer, si consiglia di **sostituire annualmente la batteria**.

ATTENZIONE: In caso di sostituzione della batteria, le impostazioni, i chilometri totali e il tempo di corsa totale resteranno memorizzati. Non viene perso **ALCUN** dato.

È necessaria una batteria di tipo 2032 da 3 V. Si consiglia una batteria di marca di Sony, Panasonic, Varta o Duracell.

Procedere come segue:

FASE 1

Rimuovere il coperchio del vano batteria con una moneta.

FASE 2

Rimuovere la batteria scarica.

ATTENZIONE: attendere **10 secondi** prima di inserire la batteria. Questo tempo è necessario perché l'elettronica possa riconoscere che la batteria è stata sostituita.

FASE 3

Inserire la batteria con la polarità positiva verso l'alto nel corpo del computer. Accertarsi che la batteria non sia angolata. Accertarsi che la guarnizione in gomma sia posizionata ben distesa sul coperchio del vano batteria.

FASE 4

Inserire il coperchio del vano batteria nell'apertura e ruotarlo con una moneta verso destra fino all'arresto.

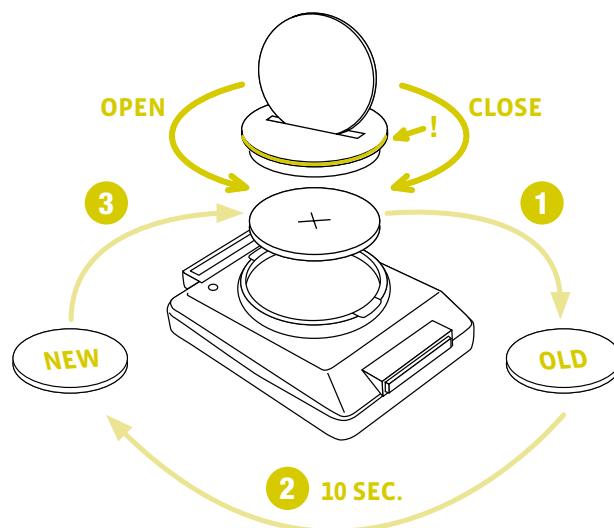

Sostituzione della batteria nel sensore di velocità

La batteria nel sensore di velocità **dovrebbe essere cambiata ogni anno** per garantire un funzionamento perfetto della trasmissione radio.

È necessaria una batteria di tipo 2032 da 3 V.
Si consiglia una batteria di marca di Sony, Panasonic, Varta o Duracell.

Procedere come segue:

FASE 1

Rimuovere il coperchio del vano batteria con una moneta.

FASE 2

Rimuovere la batteria scarica.

ATTENZIONE: attendere 10 secondi prima di inserire la batteria. Questo tempo è necessario perché l'elettronica possa riconoscere che la batteria è stata sostituita.

FASE 3

Inserire la batteria con la polarità positiva verso l'alto nel corpo del sensore.

Accertarsi che la batteria non sia angolata.

Accertarsi che la guarnizione in gomma sia posizionata ben distesa sul coperchio del vano batteria.

FASE 4

Inserire il coperchio del vano batteria nell'apertura e ruotarlo con una moneta verso destra fino all'arresto.

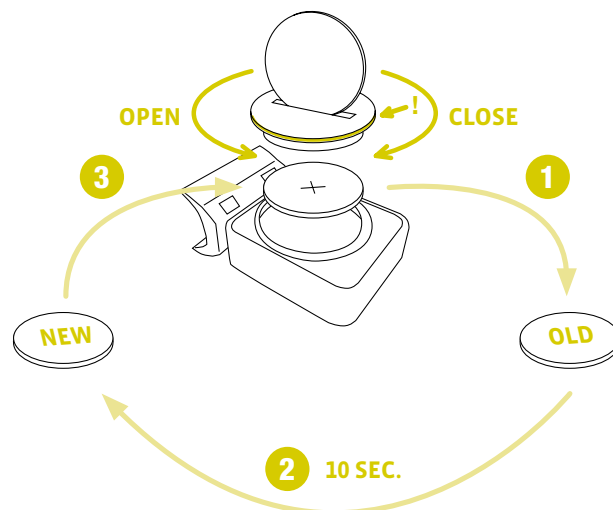

Condizioni di garanzia

Per il vostro computer VDO, VDO Cycle Parts offre una garanzia di **2 anni dalla data d'acquisto**. La garanzia si estende ai difetti di materiali e di fabbricazione del computer, del sensore e del supporto per manubrio.

I cavi e le batterie, nonché il materiale per il montaggio, sono esclusi dalla garanzia.

La garanzia è valida soltanto quando le parti interessate non sono state aperte (eccezione: vano batteria del computer), non è stata esercitata forza e non è presente alcun danno intenzionale.

Conservare con cura la ricevuta d'acquisto in quanto è necessario esibirla in caso di reclamo.

Se il reclamo viene accettato, riceverete un dispositivo simile in sostituzione. Non è possibile rivendicare la sostituzione con un modello identico, se la produzione del modello oggetto del reclamo è stata interrotta per un cambio del modello.

Per qualsiasi reclamo o richiesta di intervento in garanzia rivolgersi al rivenditore specializzato presso il quale è stato effettuato l'acquisto. In alternativa inviare il proprio reclamo direttamente a:

Cycle Parts GmbH

Le Quartier Hornbach 13
67433 Neustadt/Weinstrasse

Per questioni tecniche è a vostra disposizione la nostra hotline ai numeri:

+49 (0) 63 21- 95 82 7 - 10

+49 (0) 63 21- 95 82 7 - 18

**Questo servizio è disponibile
dalle 10:00 alle 12:00 e dalle 15:00 alle 17:00,
da lunedì a venerdì**

Ulteriori informazioni tecniche sono disponibili all'indirizzo:
www.vdocyclecomputing.com

Con riserva di apportare modifiche tecniche in caso di ulteriore sviluppo.

Eliminazione guasti

Errore	Possibile causa	Soluzione
Metà segmento visualizzato (ad es. dopo la sostituzione della batteria)	Dopo aver sostituito la batteria, il software del computer non funziona correttamente	Togliere la batteria e inserirne una nuova
Nessuna rappresentazione della velocità	Distanza troppo elevata tra sensore e magneti	Correggere la posizione del sensore e dei magneti
Nessuna rappresentazione della velocità	Testa del computer non incastrata correttamente nel supporto per manubrio	Sistemare la testa del computer nel supporto per manubrio, ruotare fino all'arresto ("clic")
Nessuna rappresentazione della velocità	La circonferenza della ruota non è impostata correttamente oppure è pari a zero	Impostare la circonferenza della ruota
Nessuna rappresentazione della velocità	Batteria del sensore scarica	Sostituire la batteria del sensore
La visualizzazione diventa debole	Batteria scarica	Verificare la batteria, eventualmente sostituirla

Dati tecnici

Computer:

circa 49 A x 38 L x 16 P mm

Display:

A circa 39 mm, L circa 29 mm

Peso computer:

circa: 28 g

Peso supporto per manubrio:

circa 10 g

Peso sensore di velocità:

circa 20 g

Batteria computer:

da 3 V, tipo 2032

Durata batteria computer:

circa 1 anno (circa 10.000 km/6.000 mi)

Batteria sensore di velocità:

da 3 V, tipo 2032

Durata batteria sensore di velocità:

circa 1,5 anni (circa 15.000 km/9.000 mi)

Portata radio:

sensore di velocità: 75 cm

Temperatura area di visualizzazione del display:

da -20 °C a +70 °C/da -4 °F a +158 °F

Range di velocità con dimensione ruota 2155 mm:

min. 2,5 km/h,

max. 199 km/h

Range di misura tempo di corsa:

fino a 99:59:59 HH:MM:SS

Range di misura contatore percorsi giornalieri:

fino a 999,99 km o mi

Range di misura chilometri totali:

fino a 99.999 km o mi

Range di misura tempo di corsa totale:

9999:59 HHHH:MM

Range di impostazione circonferenza ruota:

da 100 mm a 3999 mm (da 3,9 a 157,4 pollici)

Corretto smaltimento di questo prodotto (rifiuti da apparecchiature elettriche ed elettroniche)



(Da utilizzare nei Paesi dell'Unione europea e negli altri Paesi europei con un sistema di raccolta differenziata).

La marcatura sul prodotto e sulla documentazione corrispondente indica che al termine della durata della vita il prodotto non deve essere smaltito con i normali rifiuti domestici. Smaltire questo dispositivo separatamente dagli altri rifiuti in modo da non danneggiare l'ambiente e la salute degli esseri umani con uno smaltimento non controllato. Riciclare il dispositivo per favorire il riutilizzo sostenibile

delle risorse materiali. Gli utenti privati devono contattare il rivenditore presso il quale è stato acquistato il prodotto oppure le autorità competenti per venire a conoscenza di come possono riciclare il dispositivo senza danneggiare l'ambiente. Gli utenti commerciali devono rivolgersi al proprio fornitore e consultare le condizioni del contratto di acquisto. Questo prodotto non deve essere smaltito con altri rifiuti industriali.

Dichiarazione di conformità UE

La sottoscritta, CYCLE PARTS GmbH, Le Quartier Hornbach 13, D-67433 Neustadt/Weinstr. dichiara che il ciclocomputer VDO con trasmissione radio VDO M2 WL e sensore A1 in caso di utilizzo conforme soddisfa i requisiti fondamentali secondo l'articolo 3 della Direttiva R&TTE 1999/5/CE.

La dichiarazione di conformità è disponibile all'indirizzo: www.vdocyclecomputing.com.



Neustadt, Ottobre 2013

FCC-Addendum

This device complies with part 15 of the FCC Rules. Operation is subject to the following two conditions:

- (1) This device may not cause harmful interference, and
- (2) this device must accept any interference received, including interference that may cause undesired operation.

NOTE: This equipment has been tested and found to comply with the limits for a Class B digital device, pursuant to part 15 of the FCC Rules. These limits are designed to provide reasonable protection against harmful interference in a residential installation. This equipment generates, uses and can radiate radio frequency energy and, if not installed and used in accordance with the instructions, may cause harmful interference to radio communications. However, there is no guarantee that interference will not occur in a particular installation.

If this equipment does cause harmful interference to radio or television reception, which can be determined by turning the equipment off and on, the user is encouraged to try to correct the interference by one or more of the following measures:

- Reorient or relocate the receiving antenna.
- Increase the separation between the equipment and receiver.
- Connect the equipment into an outlet on a circuit different from that to which the receiver is connected.
- Consult the dealer or an experienced radio/TV technician for help.

Changes or modifications not expressly approved by the party responsible for compliance could void the user's authority to operate the equipment.

IC-Addendum

This device complies with Industry Canada licence-exempt RSS standard(s).

Operation is subject to the following two conditions:

- (1) This device may not cause interference, and

- (2) this device must accept any interference, including interference that may cause undesired operation of the device.

This Class digital apparatus complies with Canadian ICES-003.



Cycle Parts GmbH

Le Quartier Hornbach 13

67433 Neustadt/Weinstrasse (Germany)

+49 (0) 63 21- 95 82 7 - 0

www.vdocyclecomputing.com