

m2 WL



Montagevideo
Bedieningsvideo
Instelvideo

Voorwoord

Hartelijk gefeliciteerd.

Door te kiezen voor een VDO-computer hebt u een technisch en kwalitatief zeer hoogwaardig apparaat gekozen.

Om de computer optimaal te kunnen benutten raden wij aan om deze handleiding zorgvuldig te lezen. U krijgt alle aanwijzingen voor de bediening en veel andere nuttige tips.

Wij wensen u veel plezier met het rijden met uw VDO-computer.

Cycle Parts GmbH

Verpakkingsinhoud

Controleer eerst de volledigheid van deze verpakking:

- 1 VDO-computer, batterij apart
- 1 Snelheidszender, batterij ingebouwd, onderleggrubber
- 1 Universele stuurhouder
- 1 Spaakmagneet (clipmagneet)
- Kabelbinder voor montage van de houder en de zender
- 1 Gebruiksaanwijzing

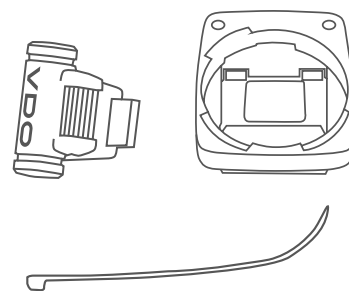
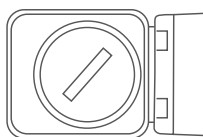
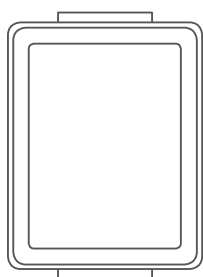

Inhoud

Het display	03	Wielomtrek	11
De knoppen	03	Eenheid	14
De functies	04	Kloktijd	15
Het bedienen tijdens het rijden	05	Keuze van de snelheidsweergave	18
De draadloze overdracht van de snelheid	06	Totale afstand	19
Montage van de stuurhouder	06	Totale rijtijd	20
Montage van de snelheidszender	07	Rittijden na de rit terugstellen	22
De computer in de houder plaatsen	08	Batterijstatusweergave	23
Controle van de draadloze overdracht	08	De batterij van de computer vervangen	23
De slaapmodus en de draadloze ontvanger	09	De batterij van de zender vervangen	24
De instellingen	10	Garantievoorwaarden	25
Taal	10	Storingen verhelpen	26
		Technische gegevens	26

Het display

De VDO M2 WL heeft een groot, zeer goed afleesbaar display. Het display kan in 3 gedeelten worden verdeeld.

- In het **bovenste gedeelte** van het display wordt de waarde van de geselecteerde functie weergegeven.
- In het **middelste gedeelte** verschijnt de weergave voor „am” of „pm” wanneer de 12-uursklok is ingesteld. Daar wordt ook weergegeven of u voor de snelheidsweergave in km/u of mph hebt gekozen. Links in dit gedeelte ziet u pijlen die weergeven of de huidige snelheid boven of onder de gemiddelde snelheid ligt.
- In het **onderste gedeelte** van het display wordt de naam van de geselecteerde functie weergegeven.

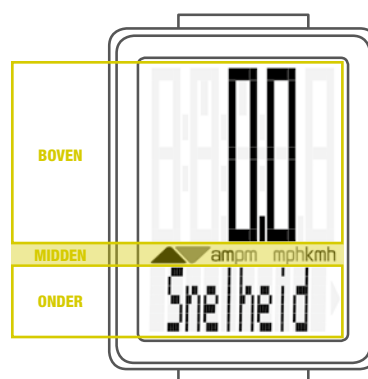

Er wordt steeds slechts **één** functie op het display weergegeven. Om van een geselecteerde functie, bijv. **rittijd**, terug naar de **snelheidsweergave** te gaan, drukt u kort op de **SET-knop**.

In de **instellingen** kunt u de snelheidsweergave ook zo instellen dat de snelheid automatisch na 5 seconden vanuit de andere functie weer wordt weergegeven.

Zie pagina 18: De instellingen - Keuze van de snelheidsweergave

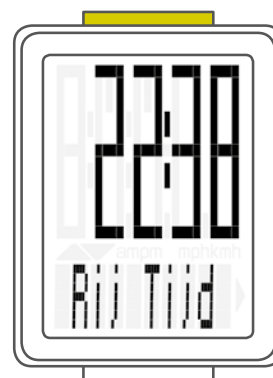

De knoppen

De VDO M2 WL heeft 2 knoppen

BIKE

In functiemodus:

- Functies oproepen
- Ritgegevens op nul terugstellen (knop ingedrukt houden)

In instelmodus:

- Bladeren in het instelmenu
- In te stellen gegevens aanpassen

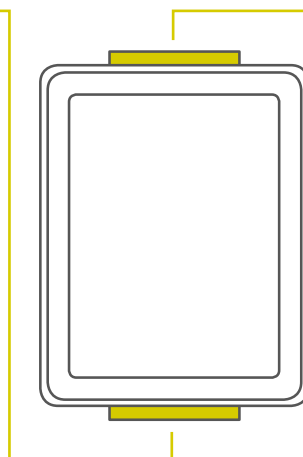

SET

In functiemodus:

- Vanuit elke weergavefunctie terug naar snelheidsweergave
- Openen van de instelmodus (knop ingedrukt houden)

In instelmodus:

- Instelling openen
- Voltoide instelling bevestigen
- Instelmodus afsluiten, terug naar functiemodus

De functies

De VDO M2 WL heeft de volgende functies

Huidige snelheid

Bij een wielomtrek van 2155 mm bedraagt de maximaal mogelijke snelheid 199 km/u of 124 mph.

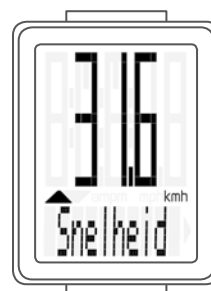

Huidige afstand

De huidige afstand telt tot 999,99 km of mijl. Bij overschrijden van deze waarde begint de huidige afstandstelling weer bij nul.



Huidige rijtijd

De huidige rijtijd telt tot 99:59:59 UU:MM:SS. Bij overschrijden van deze waarde begint de rijtijdtekening weer bij nul.



Gemiddelde snelheid

tijdens de huidige rit

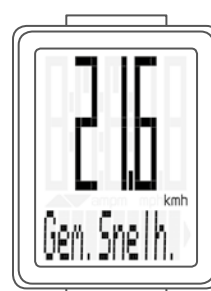

Maximale snelheid

tijdens de huidige rit



De functies

Huidige tijd

(in 24-uurs- of 12-uursindeling)

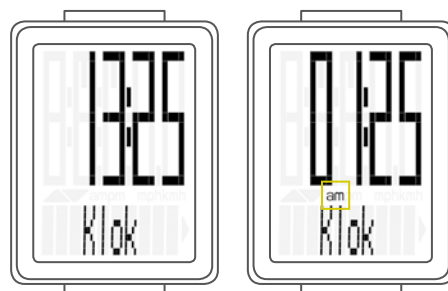

24-uursindeling

12-uursindeling

Totale afstand

(som van alle dagritten)

De totale afstand telt tot 999,99 km of mijl.

Bij overschrijden van deze waarde begint de totale afstand weer bij nul.

Wanneer u van mijl naar km schakelt en het resultaat is groter dan 100.000 km, wordt de teller op nul teruggesteld.

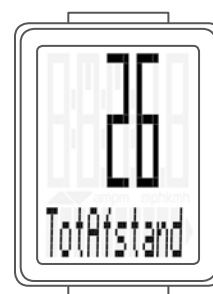

Totale rijtijd

(som van alle dagritten)

De totale rijtijd telt tot 9999:59 UUUU:MM.

Bij overschrijden van deze waarde begint de totale rijtijd weer bij nul.

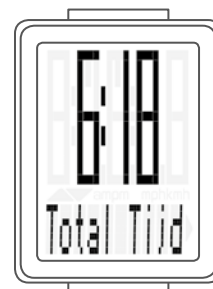

Het bedienen tijdens het rijden

Tijdens het rijden kunt u de weergavefuncties met de knop **BIKE** oproepen.

Door **kort te drukken** op de knop **BIKE** brengt u de volgende functie in beeld.

Er wordt steeds slechts **één** functie op het display weergegeven.

Om de snelheid weer in beeld te brengen drukt u **kort op de SET-knop**.

In de **INSTELLINGEN** kunt u instellen dat u vanuit alle functies automatisch terugkeert naar de snelheidsweergave.

Zie pagina 18: De instellingen - Keuze van de snelheidsweergave



De draadloze overdracht van de snelheid

De VDO M2 WL heeft een analoge draadloze overdracht.

De reikwijdte bedraagt ong. 75 cm tussen de zender op de vork en de computer/ontvanger op het stuur.

Let er bij de montage op dat u de zender op het linker vorkdeel monteert wanneer u de computer op de stuurpen of links op het stuur monteert.

Wanneer u de computer rechts op het stuur monteert, kunt u de zender ook op het rechter vorkdeel monteren.

Opmerking: Analoge draadloze overdracht kan door led-lampen worden gestoord.

Montage van de stuurhouder

U kunt de computer rechts of links op het stuur monteren of midden op de stuurpen. U monteert de stuurhouder overeenkomstig.

STAP 1

Besluit of u op het stuur of op de stuurpen wilt monteren.

STAP 2

Draai hiervan afhankelijk de voet van de stuurhouder 90°. Maak daartoe de schroeven in de houder los, neem de voet uit en draai hem 90°, plaats hem terug en draai de schroeven weer vast.

Let op: draai de schroeven niet te vast.

STAP 3

Voer de kabelbinder door de spleet in de stuurhouder, leg hem om het stuur of de stuurpen en trek hem aan (maar nog niet vast).

STAP 4

Bij montage op het stuur: Stel de hellingshoek van de computer zo in dat hij optimaal leesbaar is.

Trek nu de kabelbinders vast aan.

Knip uitstekende uiteinden af met een tang.

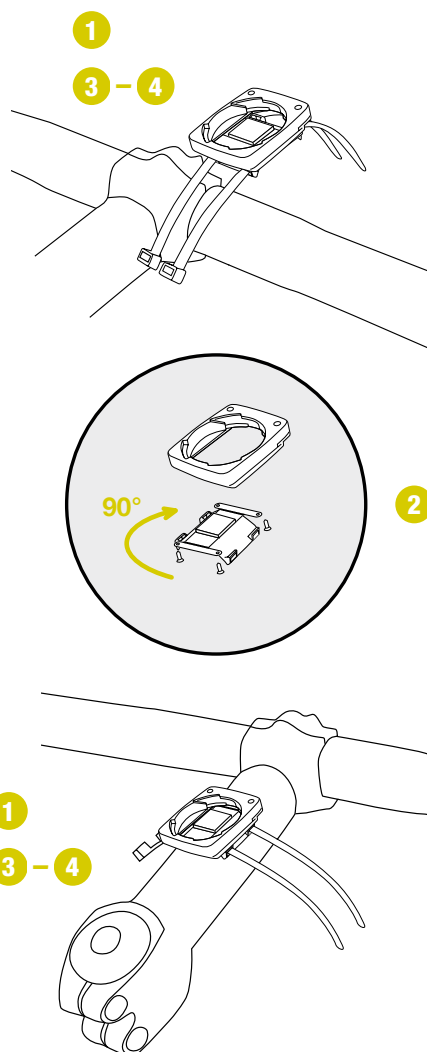

Montage van de snelheidszender

De zender kan rechts of links op de voorvork worden gemonteerd.

Opmerking:

Wanneer u de computer op de stuurpen of links op het stuur hebt gemonteerd, dan **MOET** de snelheidszender op het **LINKER-voorvorkdeel** worden gemonteerd.

STAP 1

Plaats het onderlegrubber onder de zender. Monteer de zender op dezelfde kant van de vork waar u later de computer op het stuur wilt monteren (rechts of links) met de meegeleverde kabelbinder (eerst losjes, nog niet vastzetten).

PAS OP: De gearceerde markering op de batterijdekselkant van de zender moet daarbij naar de spaken wijzen.

De zender kan, afhankelijk van de beschikbare ruimte, voor op de vork, binnenin de vork of achter op de vork worden gemonteerd.

STAP 2

Klem de spaakmagneet om een buitenspaak. De staafvormige magneetkern wijst daarbij met het VDO-logo naar de zender. Lijn de magneet uit op de gearceerde sensormarkering op de zender met een tussenafstand van ong. 1 - 5 mm.

STAP 3

Voltooi de uitlijning en zet zender en magneet vast: Trek de kabelbinder aan en druk de magneet krachtig vast. De zender moet maximaal 45° naar de spaken toe worden ingeklapt. Wanneer u zo ver niet komt, dan verschuift u de zender op de voorvork naar onder richting de naaf totdat u een hoek kunt maken die kleiner is dan 45°.

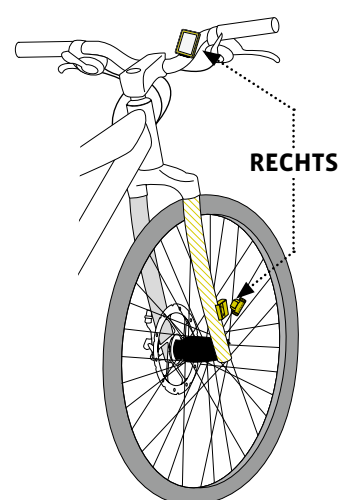
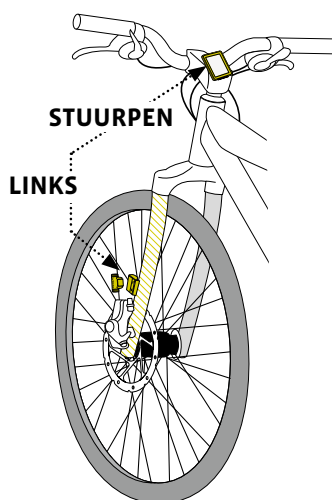
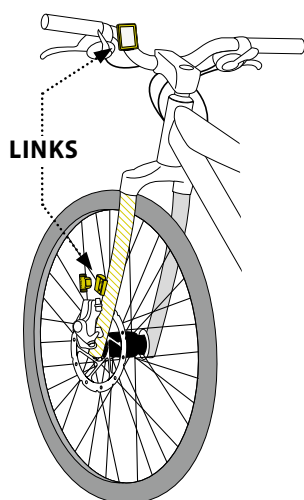
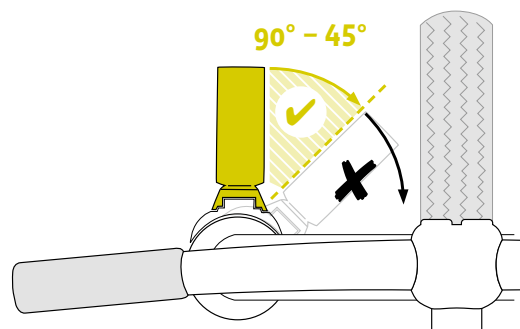
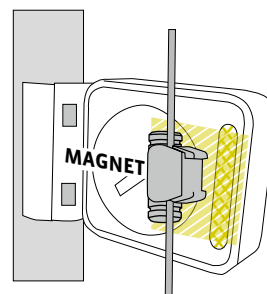
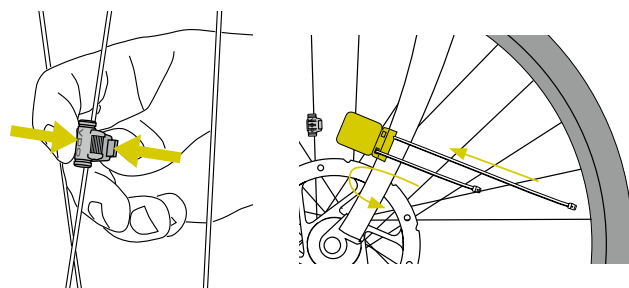

De computer in de stuurhouder plaatsen

Met het VDO Twist-Click-systeem zit de computer stevig vast in de stuurhouder.

Dat gaat zo:

STAP 1

Plaats de computer in 10 uurstand op de houder.

STAP 2

Draai de computer naar rechts naar 12-uurstand en laat hem in het houdersysteem inklikken. U moet bij het indraaien een voelbare weerstand overwinnen.

STAP 3

Wilt u de computer uitnemen, draai hem dan naar links (niet drukken of trekken).

Geheugensteuntje: eRin naar **Rechts**, Los naar **Links**

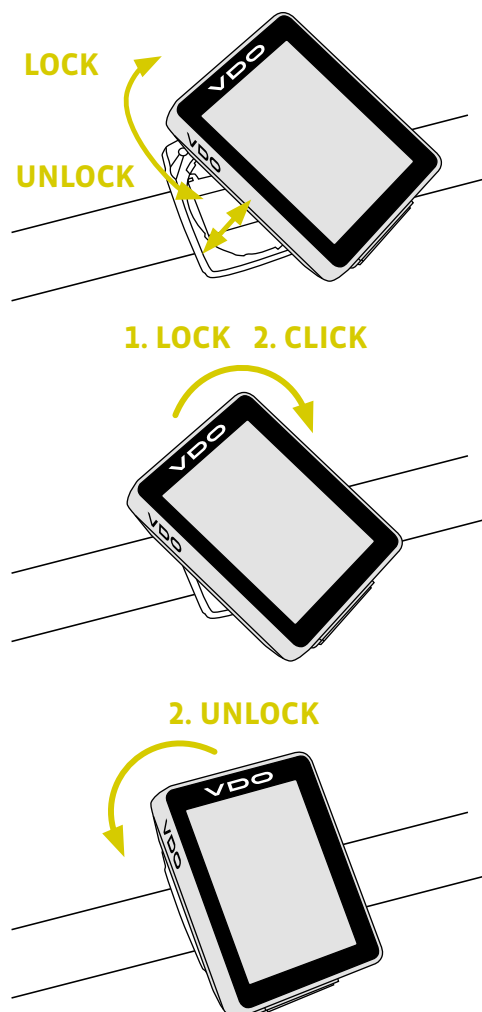

Controle van de draadloze overdracht

Na de montage controleert u het functioneren van de draadloze overdracht.

Dat gaat zo:

- Plaats de computer in de houder
- Til het voorwiel op en draai eraan
- Op de zender moet **enkele seconden lang** een led knipperen.
Knipperende led: de zender geeft signaal
- Op de computer moet nu een snelheid worden weergegeven.

Wanneer er geen snelheid wordt weergegeven, kunnen er meerdere oorzaken zijn. De mogelijke oorzaken zijn beschreven in het hoofdstuk "**Storingen verhelpen**".

De slaapmodus en de draadloze ontvanger

Wanneer u pauze neemt en de **M2 WL nog in de stuurhouder zit**, gaat de computer na **5 minuten** in **stand-bymodus**.

De draadloze zender staat nog **aan**.

Dat is te zien aan het **knipperende antennepictogram**.

Wanneer u nu verder rijdt, hebt u een automatische startfunctie. De VDO M2 WL schakelt onmiddellijk weer in functiemodus. De huidige snelheid wordt weer weergegeven.

Dat kan maximaal 8 seconden duren.

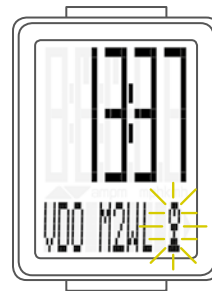

Houdt u **langer dan 2 uur pauze**, dan wordt de draadloze ontvanger uitgeschakeld. Dat spaart de batterij.

Dat kunt u zien op het scherm. Het knipperende antennepictogram is weg.

Voor u verder rijdt moet u nu op een knop drukken.

Na het indrukken is de ontvanger weer ingeschakeld.

U kunt nu verder rijden.

Wanneer u de VDO M2 WL **uit de houder** neemt, wordt de **draadloze ontvanger onmiddellijk uitgeschakeld** en de computer gaat na 5 minuten in slaapmodus.

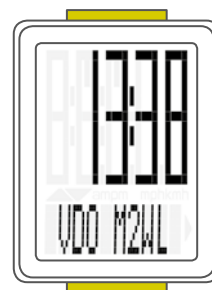

De instellingen – Taal

Bij de VDO M2 WL kunt u de volgende talen instellen voor het display

- Duits
- Engels
- Frans
- Italiaans
- Spaans
- Nederlands
- Pools

Dat gaat zo:

Houd de **SET-knop ingedrukt** tot het instelmenu opent.



„**Language**” staat op het scherm.

Met **SET** opent u de instelling voor de taal.

„English” knippert.

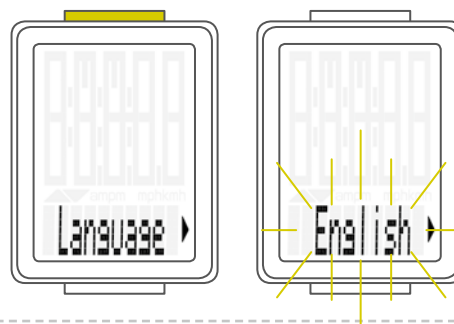

Met de **BIKE-knop** kunt u nu een andere taal selecteren.



Met de **SET-knop** bevestigt u uw taalkeuze.

Op het scherm krijgt u de melding „Instel. OK”.



Wanneer u nog meer instellingen wilt configureren, gaat u met de **BIKE-knop** naar de andere instellingen.

Wanneer u klaar bent met de instellingen, **houdt u de SET-knop ingedrukt**.

Het instelmenu sluit.

De VDO M2 WL keert terug naar de functiemodus.



De instellingen – Wielomtrek

U kunt op de VDO M2 WL de omtrek van uw wiel instellen. Hoe preciezer u deze instelling configureert, des te nauwkeuriger is uw snelheidsweergave en de meting van de afgelegde afstand.

In de tabel met wielmaten kunt u de waarde voor uw wiel aflezen en instellen.

Wanneer uw wielmaat niet in de tabel staat, dan kunt u de omtrek precies uitmeten.

Het uitmeten gaat zo:

STAP 1

Zet uw fiets rechtop en plaats het voorwiel zo dat het ventiel exact bij de grond staat. Let erop dat de band goed is opgepompt. Markeer de positie van het ventiel met een streepje of een stuk plakband op de grond.

STAP 2

Duw uw fiets nu recht naar voren totdat na één omwenteling het ventiel weer precies beneden staat.

Markeer de positie van het ventiel wederom met een streepje of een stuk plakband op de grond.

STAP 3

De afstand tussen beide markeringen is nu uw wielomtrek, d.w.z. de wielomtrek in millimeters.

Bandeng- rootte	ETRTO	Km/u Wielomtrek in mm	Mph Wielomtrek in inch
16 x 1,75	47-305	1272	50,1
20 x 1,75	47-406	1590	62,6
24 x 1,75	47-507	1907	75,1
26 x 1,5	40-559	2026	79,8
26 x 1,75	47-559	2070	81,5
26 x 1,9		2089	82,2
26 x 2,00	50-559	2114	83,2
26 x 2,10	54-559	2125	83,6
26 x 2,25	57-559	2145	84,4
26 x 2,35	60-559	2160	85,0
26 x 2,40	62-559	2170	85,4
28 x 1,5	40-622	2224	87,6
28 x 1,6	42-622	2235	88,0
28 x 1,75	47-622	2268	89,3
29 x 2,10	54-622	2295	90,3
29 x 2,25	57-622	2288	90,1
29 x 2,40	62-622	2300	90,5
650 B		2100	82,6
700 x 18C	18-622	2102	82,8
700 x 20C	20-622	2114	83,2
700 x 23C	23-622	2095	82,5
700 x 25C	25-622	2146	84,5
700 x 30C	30-622	2149	84,6
700 x 32C	32-622	2174	85,6
700 x 38C	38-622	2224	87,6

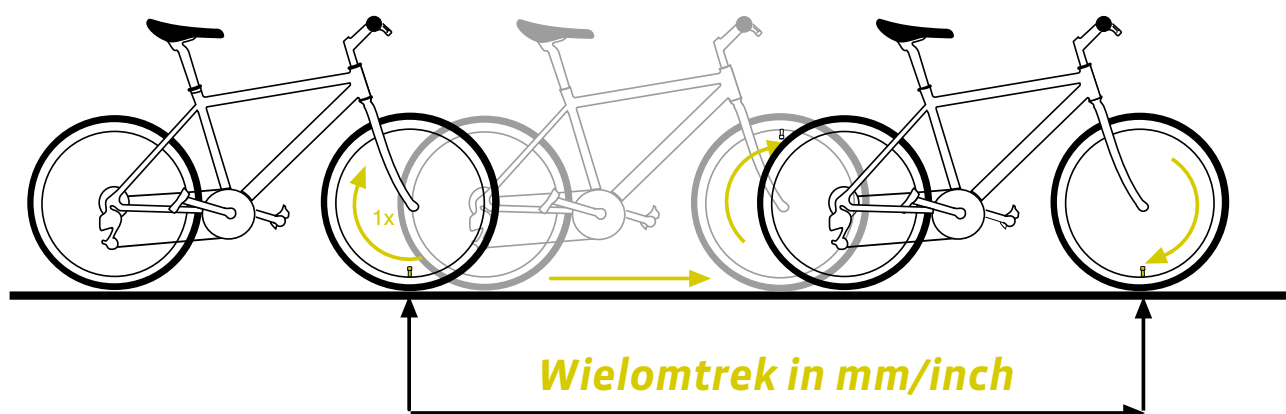

De instellingen – Wielomtrek

Zo stelt u de wielomtrek in:

Houd de **SET-knop** ingedrukt tot het instelmenu opent.



Op het scherm verschijnt „Language”.

Met de **BIKE-knop** bladert u naar de instelling voor de wielomtrek.



Met de **SET-knop** opent u de instelling voor de wielomtrek.



De eerste twee cijfers knipperen.

Met de **BIKE-knop** kunt u deze cijfers instellen op de door u gewenste waarde.

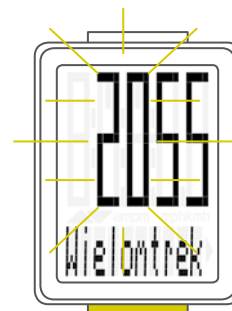

Met de **SET-knop** bevestigt u uw instelling.

Nu knippert het derde cijfer en kunt u de waarde invoeren.

Met de **BIKE-knop** stelt u dit cijfer in.

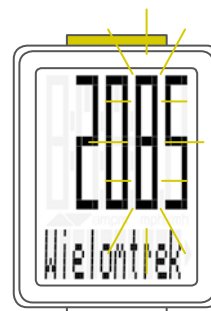

De instellingen – Wielomtrek

Met de **SET-knop** bevestigt u uw instelling.
Daarna knippert het laatste cijfer rechts.

Met de **BIKE-knop** stelt u dit cijfer in.



Met de **SET-knop** bevestigt u uw instelling.
De instelling voor uw wielomtrek is klaar.

Op het scherm krijgt u de melding „Instel. OK”.

Wanneer u nog meer instellingen wilt configureren,
gaat u met de **BIKE-knop** naar de andere instellingen.

Wanneer u klaar bent met de instellingen,
houdt u de SET-knop ingedrukt.
Het instelmenu sluit.

De VDO M2 WL keert terug naar de functiemodus.



De instellingen – Eenheid

Met de eenheid-instelling bepaalt u of de snelheid in km/u of mph wordt weergegeven.

Houd de **SET-knop ingedrukt** tot het instelmenu opent.



Op het scherm verschijnt „Language”.

Met de **BIKE-knop** bladert u naar de instelling voor de eenheid.

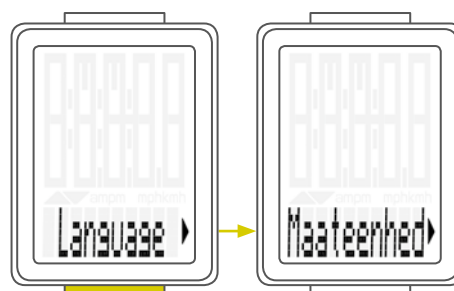

De instelling voor de eenheid opent u met de **SET-knop**.

Boven in het scherm knippert „KMH”.

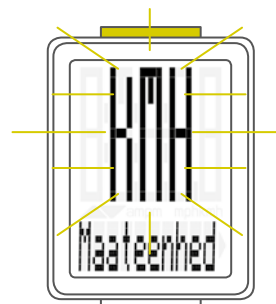

Met de **BIKE-knop** verandert u dit in "MPH".



De instelling bevestigt u met de **SET-knop**.

Op het scherm krijgt u de melding „Instel. OK”.

Wanneer u nog meer instellingen wilt configureren, gaat u met de **BIKE-knop** naar de andere instellingen.

Wanneer u klaar bent met de instellingen, **houdt u de SET-knop ingedrukt**. Het instelmenu sluit.

De VDO M2 WL keert terug naar de functiemodus.

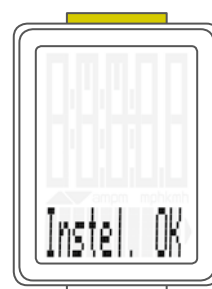

De instellingen – Kloktijd

U kunt op de VDO M2 WL de kloktijd in 12-uurs-vm/nm-indeling of in 24-uursindeling instellen.

Houd de **SET-knop ingedrukt** tot het instelmenu opent.

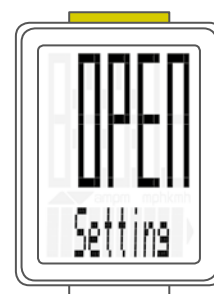

Op het scherm verschijnt „Language”.

Met de **BIKE-knop** bladert u naar de instelling voor de kloktijd.

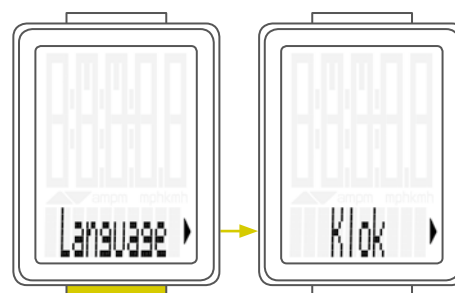

Met de **SET-knop** opent u de instelling voor de kloktijd.

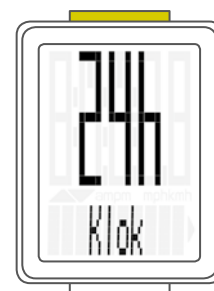

Om naar 12-uurs-vm/nm-weergave over te schakelen drukt u op de **BIKE-knop**.

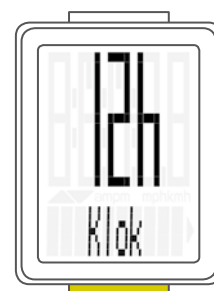

De instellingen – Kloktijd

Instellen in 24-uursindeling

Bevestig de keuze „24” met de **SET-knop**.
Vervolgens knipperen op het scherm de uren.

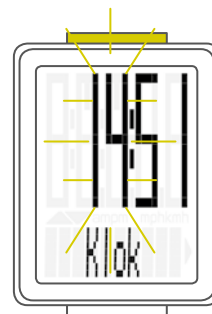

Met de **BIKE-knop** stelt u de uren in.

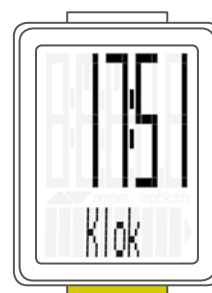

De uren-instelling bevestigt u met de **SET-knop**.

Daarna knipperen de minuten.
Met de **BIKE-knop** stelt u de minuten in.

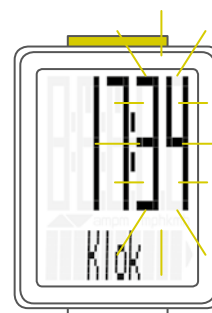

De instelling voor de minuten bevestigt u met de **SET-knop**.

Op het scherm krijgt u de melding „Instel. OK”.
Wanneer u nog meer instellingen wilt configureren,
gaat u met de **BIKE-knop** naar de andere instellingen.

Wanneer u geen andere instellingen wilt configureren,
houdt u de SET-knop ingedrukt.
Het instelmenu sluit.

De VDO M2 WL keert terug naar de functiemodus.



De instellingen – Kloktijd

Instellen in 12-uurs-vm/nm-indeling

Bevestig de keuze „12” met de **SET-knop**.
Daarna knipperen op het scherm de uren en op het scherm is „am” of „pm” te zien.

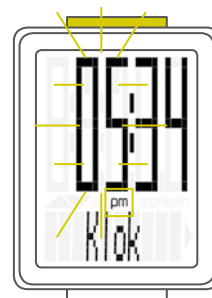

Met de **BIKE-knop** stelt u de uren in.
Daarbij wisselt de weergave bij „12” van „pm” naar „am”.

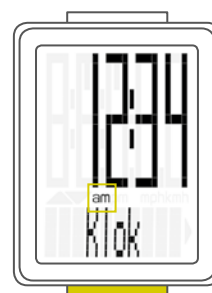

De uren-/vm-nm-instelling bevestigt u met de **SET-knop**.

Vervolgens knipperen op het scherm de minuten.
De minuten stelt u in met de **BIKE-knop**.



De instelling voor de minuten bevestigt u met de **SET-knop**.

Op het scherm krijgt u de melding „Instel. OK”.

Wanneer u nog meer instellingen wilt configureren,
gaat u met de **BIKE-knop** naar de andere instellingen.

Wanneer u klaar bent met de instellingen,
houdt u de SET-knop ingedrukt.
Het instelmenu sluit.

De VDO M2 WL keert terug naar de functiemodus.



De instellingen – Keuze van de snelheidsweergave

Hier stelt u in of de snelheidsweergave automatisch na enkele seconden vanuit andere weergavefuncties terug moet keren.

Het gaat zo:

Houd de **SET-knop ingedrukt** tot het instelmenu opent.

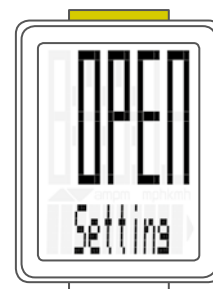

Op het scherm verschijnt „**Language**”.

Met de **BIKE-knop** bladert u naar de instelling voor de snelheidsweergave.

„**Auto Snelh**” wordt op het scherm weergegeven.

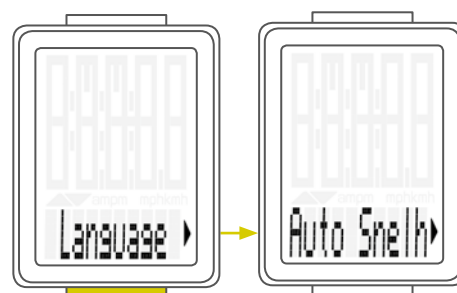

Voor het instellen drukt u op de **SET-knop**. De instelling opent.

„**OFF**” betekent dat de snelheid **NIET** na enkele seconden automatisch terugkeert op het scherm.



Met de **BIKE-knop** stelt u dit in naar „**ON**”.

Aan betekent dat de snelheidsweergave automatisch na enkele seconden vanuit andere weergavefuncties terug moet keren.

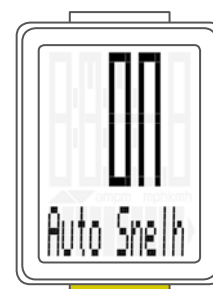

De instelling bevestigt u met de **SET-knop**.
Op het scherm krijgt u de melding „**Instel. OK**”.

Wanneer u nog meer instellingen wilt configureren, gaat u met de **BIKE-knop** naar de andere instellingen.

Wanneer u klaar bent met de instellingen, **houdt u de SET-knop ingedrukt**.
Het instelmenu sluit.

De VDO M2 WL keert terug naar de functiemodus.

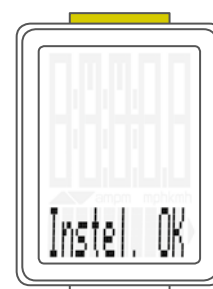

De instellingen – Instellen van de totale afstand

U kunt op de VDO M2 WL de gereden totale afstand instellen.
U kunt bijv. aan het begin van het nieuwe fietsseizoen uw gegevens invoeren.

LET OP: De M2 WL beschikt over een gegevensgeheugen.
Bij het verwisselen van de batterij gaan geen gegevens verloren.

Het gaat zo:

Houd de **SET-knop** ingedrukt tot het instelmenu opent.

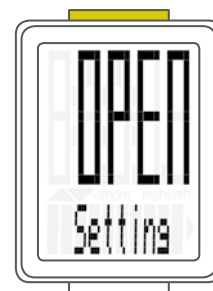

Op het scherm verschijnt „Language”.

Met de **BIKE-knop** bladert u naar de instelling voor de totale afstand.

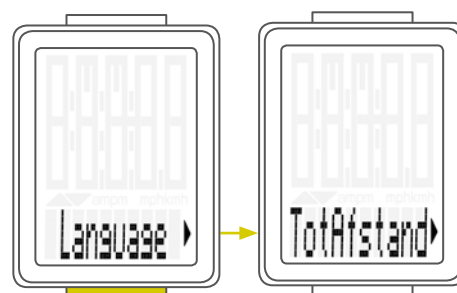

De instelling opent u met de **SET-knop**.
Het linker cijfer knippert.

Met de **BIKE-knop** kunt u het cijfer veranderen.
Wanneer dit cijfer is ingesteld, bevestigt u de instelling met de **SET-knop**.
Het volgende cijfer gaat knipperen en is gereed om in te stellen.

Met de **BIKE-knop** verandert u dit cijfer.
Wanneer ook dit cijfer is ingesteld, bevestigt u de instelling met de **SET-knop**.
Het volgende cijfer knippert.

Wanneer alle cijfers zijn ingesteld, bevestigt u de instelling met de **SET-knop**.

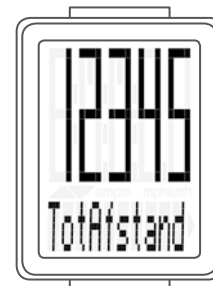
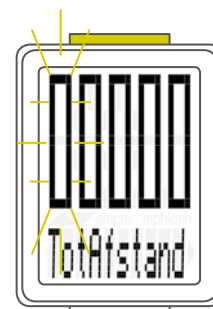

Op het scherm krijgt u de melding „Instel. OK”.
De ingestelde waarde wordt overgenomen.

Wanneer u nog meer instellingen wilt configureren, gaat u met de **BIKE-knop** naar de andere instellingen.

Wanneer u klaar bent met de instellingen, **houdt u de SET-knop ingedrukt**.
Het instelmenu sluit.

De VDO M2 WL keert terug naar de functiemodus.

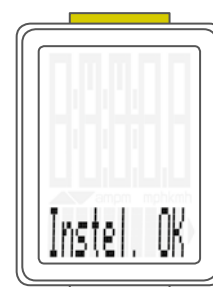

De instellingen – Instellen van de totale rijtijd

Op de VDO M2 WL kunt u de totale gereden tijd instellen. U kunt hier de totale rijtijd (som van alle rijtijden van alle ritten) instellen, bijv. aan het begin van een nieuw fietsseizoen.

LET OP: De VDO M2 WL beschikt over een gegevensgeheugen. Er gaan geen gegevens verloren.

Het gaat zo:

Houd de **SET-knop** ingedrukt tot het instelmenu opent.

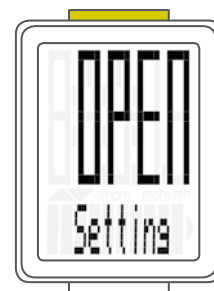

Op het scherm verschijnt „Language”.

Met de **BIKE-knop** bladert u naar de instelling voor de totale rijtijd.

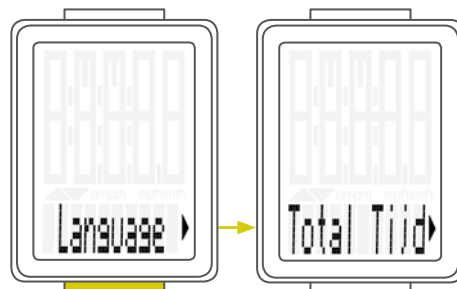

Met de **SET-knop** opent u de instelling voor de totale rijtijd. Het linkercijfer van de ureninstelling knippert en kan ingesteld worden.

Met de **BIKE-knop** stelt u de waarde voor dit cijfer in. Met de **SET-knop** bevestigt u uw instelling. Het volgende cijfer links gaat knipperen en is gereed om in te stellen.

Met de **BIKE-knop** stelt u de waarde voor dit cijfer in.

Met de **SET-knop** bevestigt u uw instelling. Wanneer alle vier cijfers voor de uren zijn ingesteld, bevestigt u de instelling met de **SET-knop**.

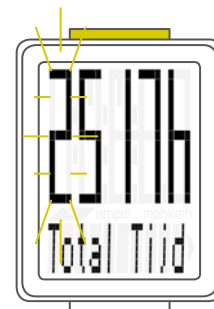

Daarna opent de instelling voor de minuten.

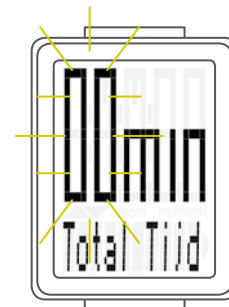

De instellingen – Instellen van de totale rijtijd

Met de **BIKE-knop** stelt u de minuten in.
Wanneer de minuten zijn ingesteld, bevestigt u de instelling met de **SET-knop**.

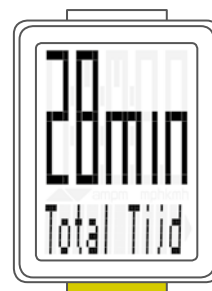

Op het scherm krijgt u de melding „**Instel. OK**”.

Wanneer u nog meer instellingen wilt configureren, gaat u met de **BIKE-knop** naar de andere instellingen.

Wanneer u klaar bent met de instellingen, **houdt u de SET-knop ingedrukt**.
Het instelmenu sluit.

De VDO M2 WL keert terug naar de functiemodus.



Rittijden na de rit terugstellen

Na elke dagrit kunt u de gegevens van deze dagrit weer op nul terugstellen. De VDO M2 WL is dan gereed voor de volgende dagrit.

LET OP: Uw totale afstand (totaal afgelegde kilometers) en uw totale rijtijd worden niet op NUL teruggesteld.

Het gaat zo:

Houd de **BIKE-knop** enkele seconden lang ingedrukt. Op het scherm verschijnt de tekst: „**RESET Tour Data**”.

Wanneer u de **BIKE-knop nu ingedrukt** blijft houden, worden de rittijden op nul teruggesteld.

De volgende gegevens worden op nul teruggesteld:

- Afstand
- Rijtijd
- Gemiddelde snelheid
- Maximale snelheid

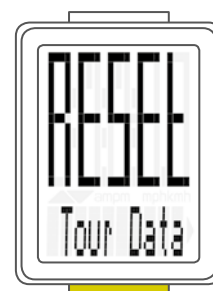

Batterijstatusweergave

De M2 WL beschikt over een batterijwaarschuwing. Op het scherm verschijnt de tekst: „**Computer laag**”.

De batterijwaarschuwing bevestigt u met de **BIKE-knop**. U kunt nog ong. een week blijven rijden. Vervang zo snel mogelijk na de batterijwaarschuwing de batterij.

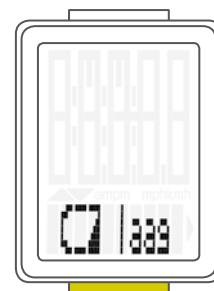

De batterij van de computer vervangen

Voor een probleemloos functioneren van de computer, raden wij u aan om de **batterij jaarlijks te vervangen**.

LET OP: Uw instellingen, totale kilometers en totale rijtijd blijven behouden bij het vervangen van de batterij. Er gaan **GEEN** gegevens verloren.

U hebt een batterij nodig van 3 V, type 2032. Wij raden aan om een merkbatteij te gebruiken van Sony, Panasonic, Varta of Duracell.

Dat gaat zo:

STAP 1

Verwijder het batterijdekseltje met een muntstuk.

STAP 2

Neem de lege batterij uit.

PAS OP: Wacht 10 seconden voordat u een nieuwe batterij plaatst. De elektronica heeft deze tijd nodig om te herkennen dat de batterij is vervangen.

STAP 3

Leg de batterij met de +-pool naar boven in de computerbehuizing. Let er op, dat de batterij niet kantelt. Let op dat de rubberen afdichting vlak op het klepje van het batterijvak ligt.

STAP 4

Plaats het klepje van het batterijvak in de opening en draai hem met een munt naar rechts vast tot aan de aanslag.

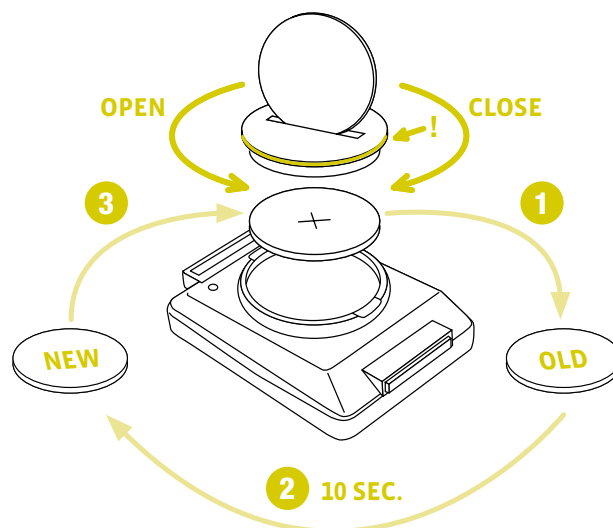

De batterij van de snelheidszender vervangen

De batterij in de snelheidszender **moet elk jaar worden vervangen** om een probleemloos functioneren te garanderen.

U hebt een batterij nodig van 3 V, type 2032.
Wij raden aan om een merkbatterij te gebruiken van Sony, Panasonic, Varta of Duracell.

Dat gaat zo:

STAP 1

Verwijder het batterijdekseltje met een muntstuk.

STAP 2

Neem de lege batterij uit.

PAS OP: Wacht 10 seconden voordat u een nieuwe batterij plaatst. De elektronica heeft deze tijd nodig om te herkennen dat de batterij is vervangen.

STAP 3

Leg de batterij met de +-pool naar boven in de zenderbehuizing.

Let er op, dat de batterij niet kantelt.

Let op dat de rubberen afdichting vlak op het klepje van het batterijvak ligt.

STAP 4

Plaats het klepje van het batterijvak in de opening en draai hem met een munt naar rechts vast tot aan de aanslag.

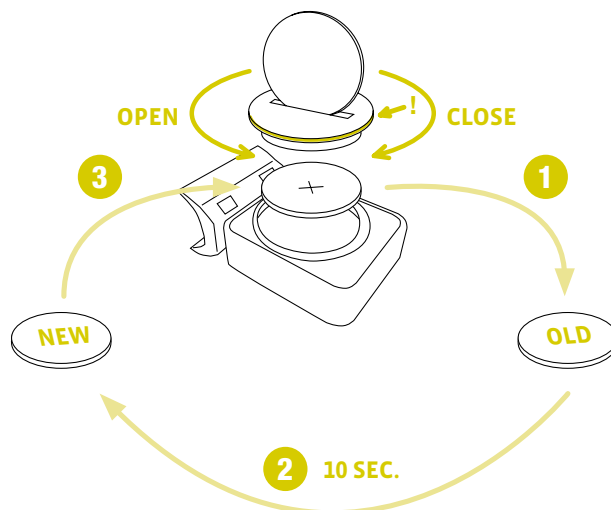

Garantiebepalingen

VDO Cycle Parts geeft voor uw VDO-computer een garantie van **2 jaar vanaf de koopdatum**. De garantie geldt voor materiaal- en fabricagefouten aan de computer zelf, aan de sensor/zender en aan de stuurhouder. Kabels, batterijen en montage materialen zijn uitgesloten van garantie.

De garantie geldt alleen wanneer de betroffen onderdelen niet zijn geopend (uitzondering: batterijvak van de computer), geen geweld is gebruikt en geen moedwillige schade aanwezig is.

Bewaar de kassabon a.u.b. zorgvuldig, want in geval van een klacht moet deze getoond worden.

Bij een terechte klacht krijgt u van ons een vergelijkbaar omruilapparaat. Een aanspraak op vervanging door een identiek model bestaat niet, als door verandering van model de productie van het gereclameerde model stopgezet werd. Neem voor alle klachten en aanspraken op garantie contact op met de vakhandel waar u het apparaat gekocht heeft. Of stuur uw klacht direct aan:

Cycle Parts GmbH

Le Quartier Hornbach 13
67433 Neustadt/Weinstrasse (Duitsland)

Voor technische vragen zijn wij beschikbaar via onze hotline:

+49 (0) 63 21- 95 82 7 - 10

+49 (0) 63 21- 95 82 7 - 18

Onze telefonische helpdesk is er voor u van 10:00 - 12:00 uur en van 15:00 - 17:00 uur, maandag t/m vrijdag

Meer technische informatie vindt u op:
www.vdocyclecomputing.com

In het kader van verdere ontwikkelingen behouden wij ons technische wijzigingen voor.

Problemen oplossen

Fout	Mogelijke oorzaak	Oplossing
Halve segmenten op het scherm (bijv. na vervangen van de batterij)	Computersoftware loopt achter Batterij niet correct geplaatst	Neem de batterij uit en plaats hem opnieuw
Geen snelheidsmelding	Afstand van sensor tot magneet te groot	Corrigeer de stand van sensor en magneet
Geen snelheidsmelding	Computerkop zit niet correct in de stuurhouder	Plaats de computerkop in de stuurhouder en draai hem tot aan de aanslag („klik”)
Geen snelheidsmelding	Wielomtrek is niet correct ingesteld of staat op nul	Stel de wielomtrek in
Geen snelheidsmelding	Batterij in zender leeg	Vervang de batterij in de zender
Weergave wordt zwak	Batterij leeg	Controleer de batterij en vervang hem indien nodig

Technische gegevens

Computer:

ong. 49 H x 38 B x 16 D mm

Beeldscherm:

ong. 39 mm H, ca. 29 mm B

Gewicht computer:

ong. 28 g

Gewicht stuurhouder:

ong. 10 g

Gewicht snelheidszender:

ong. 20 g

Batterij computer:

3 V, type 2032

Batterijlevensduur computer:

Ong. 1 jaar (ong. 10.000 km/6000 mijl)

Batterij snelheidszender:

3 V, type 2032

Batterijlevensduur snelheidszender:

Ong. 1,5 jaar (ong. 15.000 km/9000 mijl)

Zenderbereiken:

Snelheidszender: 75 cm

Temperatuurweergavebereik van het scherm:

-20 °C tot +70 °C / -4 °F tot +158 °F

Snelheidsbereik bij wielmaat 2155 mm:

min. 2,5 km/u,
max. 199 km/u

Rijtijd-meetbereik:

tot 99:59:59 UU:MM:SS.

Dagritteller-meetbereik:

tot 999,99 km of mi

Meetbereik totale kilometers:

tot 99.999 km of mi

Meetbereik totale rijtijd:

9999:59 UUUU:MM

Wielomtrek-instelbereik:

van 100 mm tot 3999 mm (3,9 tot 157,4 inch)

Correcte afvoer van dit product (elektronisch afval)



(Van toepassing in landen van de Europese Unie en andere Europese landen met een systeem voor gescheiden inzameling) Het kenmerk op het product en op de bijbehorende documentatie geeft aan dat het na afloop van de levensduur niet samen met het normale huisvuil mag worden afgevoerd. Voer dit apparaat gescheiden van ander afval af, om het milieu en de menselijke gezondheid niet te beschadigen door ongecontroleerd afval weggooien. Zorg ervoor dat de grondstoffen van het apparaat duurzaam worden hergebruikt. Privégebruikers nemen contact op met

de leverancier waar ze het product hebben gekocht of met de verantwoordelijke overheidsinstantie om te weten te komen hoe u het apparaat op milieuvriendelijke wijze kunt hergebruiken. Zakelijke gebruikers dienen zich te wenden tot hun leverancier en de voorwaarden van de koopovereenkomst na te lezen. Dit product mag niet samen met ander bedrijfsafval worden afgevoerd.

EU-conformiteitsverklaring

Wij, CYCLE PARTS GmbH, Le Quartier Hornbach 13, D-67433 Neustadt/Weinstr., Duitsland verklaren, dat de VDO-fiets-computer met draadloze overdracht VDO M2 WL en de A1 zender bij gebruik volgens de voorschriften voldoen aan de basisvereisten van artikel 3 van de ERTC-richtlijn 1999/5/EU.

U vindt de conformiteitsverklaring op:
www.vdocyclecomputing.com.



Neustadt, Oktober 2013

FCC-Addendum

This device complies with part 15 of the FCC Rules. Operation is subject to the following two conditions:

- (1) This device may not cause harmful interference, and
- (2) this device must accept any interference received, including interference that may cause undesired operation.

NOTE: This equipment has been tested and found to comply with the limits for a Class B digital device, pursuant to part 15 of the FCC Rules. These limits are designed to provide reasonable protection against harmful interference in a residential installation. This equipment generates, uses and can radiate radio frequency energy and, if not installed and used in accordance with the instructions, may cause harmful interference to radio communications. However, there is no guarantee that interference will not occur in a particular installation.

If this equipment does cause harmful interference to radio or television reception, which can be determined by turning the equipment off and on, the user is encouraged to try to correct the interference by one or more of the following measures:

- Reorient or relocate the receiving antenna.
- Increase the separation between the equipment and receiver.
- Connect the equipment into an outlet on a circuit different from that to which the receiver is connected.
- Consult the dealer or an experienced radio/TV technician for help.

Changes or modifications not expressly approved by the party responsible for compliance could void the user's authority to operate the equipment.

IC-Addendum

This device complies with Industry Canada licence-exempt RSS standard(s).

Operation is subject to the following two conditions:

- (1) This device may not cause interference, and

- (2) this device must accept any interference, including interference that may cause undesired operation of the device.

This Class digital apparatus complies with Canadian ICES-003.



Cycle Parts GmbH

Le Quartier Hornbach 13

67433 Neustadt/Weinstrasse (Germany)

+49 (0) 63 21- 95 82 7 - 0

www.vdocyclecomputing.com